



DEUTSCH

BASIS BEDIENUNGSANLEITUNG

ESPAÑOL

MANUAL BÁSICO

FRANÇAIS

NOTICE DE BASE

ITALIANO

MANUALE BASE

UKW MARINEFUNKGERÄT
TRANSCÉPTOR DE MARINA VHF
ÉMETTEUR-RÉCEPTEUR VHF MARINE
RICETRASMETTITORE VHF NAUTICO

IC-M25EURO

EVO

Icom Inc.

DEUTSCH

Wir danken Ihnen für die Wahl dieses Icom-Produkts.

Dieses Produkt wurde auf der Basis der hochmodernen Technologie und Kompetenz von Icom entwickelt und gebaut. Mit der richtigen Pflege sollte dieses Produkt Ihnen viele Jahre störungsfreien Betrieb bieten.

■ Wichtig

LESEN SIE ALLE ANWEISUNGEN sorgfältig und vollständig durch, bevor Sie den Transceiver verwenden.

BEWAHREN SIE DIESE

BEDIENUNGSANLEITUNG AUF – Diese Bedienungsanleitung enthält wichtige Hinweise für den Betrieb des IC-M25EURO. Dieses Bedienungsanleitung enthält einige Funktionen, die nur verwendet werden können, wenn sie von Ihrem Händler voreingestellt werden. Fragen Sie Ihren Händler nach Einzelheiten.

Eine detaillierte Bedienungsanleitung finden Sie zum Download auf unserer Webseite <https://www.icomeurope.com/support/>

■ Ausdrückliche definitionen

BEGRIFF	DEFINITION
⚠GEFAHR!	Lebensgefahr, Gefahr von schweren Verletzungen oder Explosionsgefahr.
⚠WARNING!	Es besteht die Gefahr von Verletzungen, Bränden oder elektrischen Schlägen.
VORSICHT	Das Gerät kann beschädigt werden.
HINWEIS	Empfehlung zur optimalen Nutzung. Es besteht keine Gefahr von Personenschäden, Brand oder Stromschlägen.

Icom ist nicht verantwortlich für die Zerstörung, Beschädigung oder Leistung eines Icom- oder Nicht-Icom-Geräts, wenn die Fehlfunktion folgende Ursachen hat:

- Höhere Gewalt, einschließlich, aber nicht beschränkt auf, Brände, Erdbeben, Stürme, Überschwemmungen, Blitzschlag, andere Naturkatastrophen, Unruhen, Krawalle, Krieg oder radioaktive Kontamination.
- Die Verwendung von Icom-Transceivern mit jeglichen Geräten, die nicht von Icom hergestellt oder zugelassen sind.

■ Leistungsmerkmale

- USB-Typ-C-Ladeanschluss
- 14 Stunden Betrieb im Eco-Sende-Modus
- Float'n Flash:
Schwimmt und blinkt auf dem Wasser, auch wenn das Funkgerät ausgeschaltet ist.
 - ① Sie können einstellen, ob das Funkgerät einen Alarm auslöst, wenn es auf dem Wasser schwimmt.
- 5 W Sendeleistung
- Leistungsstarke 700 mW NF-Leistung für klare Kommunikation
- IPX7* wasserdichte Konstruktion
*Nur wenn die mitgelieferte Antenne und Abdeckungen angebracht sind.

■ Im notfall

Wenn Ihr Schiff Hilfe benötigt, benachrichtigen Sie andere Schiffe und die Küstenwache durch Senden eines Notrufs auf Kanal 16.

1. Drücken Sie [16/C], um auf den Kanal 16 zu wechseln.
2. Halten Sie [PTT] gedrückt und senden Sie die entsprechenden Informationen wie folgt aus:

- „MAYDAY MAYDAY MAYDAY“.
- „THIS IS “
(Name Ihres Schiffs).
- Nennen Sie Ihr Rufzeichen und geben Sie eine andere Bezeichnung des Schiffes an.
- „LOCATED AT “
(Ihre Position).
- Geben Sie die Art der Notlage und erforderliche Unterstützung an.
- Geben Sie andere Informationen an, die die Rettung erleichtern könnten.

■ Empfehlung

DEN TRANSCEIVER GRÜNDLICH IN EINER SCHÜSSEL MIT FRISCHWASSER REINIGEN, nachdem er Salzwasser ausgesetzt wurde, und vor der erneuten Inbetriebnahme trocknen. Andernfalls können die Tasten und Schalter des Transceivers durch kristallisierendes Salz unbrauchbar werden.

HINWEIS: Wenn der wasserfeste Schutz des Transceivers defekt erscheint, reinigen Sie ihn sorgfältig mit einem weichen, (mit Frischwasser) befeuchteten Lappen und trocknen Sie ihn vor der Inbetriebnahme. Das Funkgerät kann seinen wasserdichten Schutz verlieren, wenn die Buchsenabdeckungen gesprungen oder beschädigt sind oder der Transceiver fallengelassen wurde. Bitte Sie Ihren Icom-Vertriebspartner oder Ihren Händler um Rat.

■ Vorsichtsmaßnahmen

⚠ **GEFAHR! NIEMALS** den Transceiver in der Nähe ungeschützter elektrischer Sprengkapseln oder in einem explosionsgefährdeten Bereich verwenden. Dabei besteht die Gefahr einer Explosion mit Todesfolge.

⚠ **WARNUNG!** Benutzen Sie Icom-Akku-Packs **NIEMALS** mit Transceivern, die nicht von Icom stammen. Nur Icom-Akkupacks sind für die Verwendung mit Icom-Transceivern oder zum Aufladen mit Icom-Ladegeräten getestet und zugelassen. Die Benutzung von Akkupacks oder Ladegeräten anderer Hersteller oder gefälschter Akkupacks oder gefälschter Ladegeräte kann zu Rauchentwicklung, Feuer oder Zerplatzen führen.

⚠ **WARNUNG! NIEMALS** den Transceiver zu nah am Körper halten oder so, dass Körperteile, insbesondere das Gesicht und die Augen, beim Senden von der Antenne berührt werden oder dieser sehr nahe kommen.

⚠ **WARNUNG! NIEMALS** den Transceiver mit einem Headset oder anderen Audio-Zubehörteilen mit hoher Lautstärke verwenden. Der Dauerbetrieb mit hoher Lautstärke kann ein Klingeln in Ihren Ohren verursachen. Verringern Sie daher die Lautstärke oder beenden Sie die Verwendung, wenn es in Ihren Ohren klingelt.

VORSICHT: KEINE scharfen Reinigungsmittel wie Benzin oder Alkohol für die Reinigung verwenden. Dadurch können die Geräteoberflächen beschädigt werden. Wischen Sie die Oberfläche mit einem weichen, trockenen Lappen ab, wenn sie staubig oder schmutzig geworden ist.

VORSICHT: Stellen und bewahren Sie den Transceiver **NIHT** in übermäßig staubigen Umgebungen auf. Dadurch wird das Funkgerät möglicherweise beschädigt.

HINWEIS: Verwenden Sie den Transceiver **NIHT** in direktem Sonnenlicht oder in Bereichen außerhalb des angegebenen Temperaturbereichs und bewahren Sie ihn dort **NIHT** auf: $-15\text{ °C} \sim +55\text{ °C}$.

Stellen Sie den Transceiver **NIEMALS** an unsicheren Orten auf, um die unbeabsichtigte Verwendung durch Unbefugte zu verhindern.

SEIEN SIE VORSICHTIG! Der Transceiver entspricht den IPX7-Anforderungen für Wasserfestigkeit. Unabhängig davon kann die Wasserdichtheit nicht mehr garantiert werden, wenn der Transceiver auf den Boden fallen gelassen wurde, da dabei der Transceiver Risse aufweisen oder die wasserfeste Dichtung beschädigt werden kann usw.

*Nur wenn die Buchsenabdeckungen angebracht sind.

NUR DANN die [PTT]-Taste drücken, wenn Sie tatsächlich senden möchten.

KEINE Umbauten oder Veränderungen am Funkgerät vornehmen. Durch unbefugte Änderungen am Funkgerät erlischt der Garantieanspruch.

■ Über CE und Konformitätserklärung



Hiermit erklärt Icom Inc., dass die Versionen des IC-M25EURO, die das „CE“-Symbol auf dem Produkt

haben, den grundlegenden Anforderungen der Funkgeräte-Richtlinie 2014/53/EU und der Richtlinie zur Beschränkung der Verwendung bestimmter gefährlicher Stoffe in Elektro- und Elektronikgeräten, 2011/65/EU, entsprechen.

Der vollständige Wortlaut der EU-Konformitätserklärung ist unter der folgenden Internetadresse verfügbar: <https://www.icomjapan.com/support/>

Diese Versionen entsprechen ebenfalls den wesentlichen Anforderungen der Batterieverordnung (EU) 2023/1542.

■ Entsorgung



Das Symbol einer durchgestrichenen Abfalltonne auf Rädern auf dem Produkt, den zugehörigen Unterlagen oder der Verpackung weist darauf hin, dass in den Ländern der

EU alle elektrischen und elektronischen Produkte, Batterien und Akkumulatoren (aufladbare Batterien) am Ende ihrer Lebensdauer bei einer benannten Sammelstelle abgegeben werden müssen. Entsorgen Sie diese Produkte nicht über den unsortierten Hausmüll. Entsorgen Sie sie entsprechend den bei Ihnen geltenden Bestimmungen.

Hinweis:

In dieser Bedienungsanleitung werden die folgenden Abkürzungen der Transceiverversion verwendet:

Europa: EUR Deutschland: FRG

Niederlande: NLD

Vereinigtes Königreich: UK

■ Inhaltsverzeichnis

■ Wichtig	1
■ Ausdrückliche definitionen	1
■ Leistungsmerkmale	1
■ Im notfall	1
■ Empfehlung	2
■ Vorsichtsmaßnahmen	2
■ Über CE und Konformitätserklärung	3
■ Entsorgung	3
1 BETRIEBSVORSCHRIFTEN	4
2 ZUBEHÖR	5
■ Mitgeliefertes Zubehör	5
■ Anbringen des Zubehörs	5
3 LADEN DER BATTERIE	6
■ Akku-Vorsichtshinweise	6
■ Sicherheitshinweise zum Laden ...	7
■ Aufladen des Akkupacks	8
4 BESCHREIBUNG DES BEDIENFELDS	9
■ Vorderseite, Oberseite und Seiten 9	
■ Funktionsanzeige	10
5 GRUNDLEGENDE BEDIENUNG ...	11
■ Auswahl eines Kanals	11
■ Empfangen und Senden	12
■ Einstellen des Lautstärkepegels .	13
■ Einstellung des Rauschsperrpegels	13
6 EINSTELLMODUS	14
■ Verwendung des Einstellmodus ..	14
7 TECHNISCHE DATEN UND OPTIONEN	15
■ Technische Daten	15
■ Optionen	16

Icom und das Icom-Logo sind eingetragene Warenzeichen von Icom Incorporated (Japan) in Japan, den Vereinigten Staaten, Großbritannien, Deutschland, Frankreich, Spanien, Russland, Australien, Neuseeland und/oder anderen Ländern.

AQUAQUAKE ist ein Warenzeichen von Icom Incorporated.

Alle anderen Produkte oder Markennamen sind eingetragene Marken oder Marken ihrer jeweiligen Besitzer.

◇ Vorrang von Notrufen

- Lesen Sie alle Regeln und Vorschriften, die den Vorrang von Notrufen betreffen, und halten Sie eine aktuelle Ausgabe bereit. Notrufe haben Vorrang vor allem anderen.
- Beobachten Sie ständig den Kanal 16, sofern Sie nicht gerade auf einem anderen Kanal kommunizieren.
- Falsche oder vorgetäuschte Notrufe sind gesetzlich verboten und stehen unter Strafe.

◇ Geheimhaltung

- Informationen, die Sie erlangen, ohne dass diese für Sie bestimmt waren, dürfen Sie nicht an Dritte weitergeben oder anderweitig verwenden.
- Anstößige oder lästerliche Ausdrücke sind verboten.

◇ Gesetzliche Bestimmungen

(1) MOBILE FUNKSTELLE DER SEE- ODER BINNENSCHIFFFAHRT

Nach den Bestimmungen des Telekommunikationsgesetzes (TKG) ist das Errichten und Betreiben jeder Funkanlage genehmigungspflichtig. Das Betreiben einer genehmigungspflichtigen mobilen Funkstelle der See- oder Binnenschifffahrt ohne Genehmigung ist eine Ordnungswidrigkeit und wird mit Bußgeld geahndet.

Der Betrieb einer mobilen Funkstelle der See- oder Binnenschifffahrt muss durch die Bundesnetzagentur (BNetzA) genehmigt sein. Das Errichten und Betreiben bedarf einer Frequenzteilung gemäß der Vollzugsordnung für den Funkdienst (Radio Regulations).

(2) FREQUENZZUTEILUNGSRURKUNDE

Die Genehmigung (Frequenzteilungsurkunde) zum Betreiben einer Seefunkstelle sowie zum Betreiben einer Funkstelle des Binnenfunkdienstes erteilt die Außenstelle der Bundesnetzagentur (BNetzA) in Hamburg.

Muss die eingeschränkte Funklizenz sichtbar angebracht oder vom Betreiber aufbewahrt werden. Darf nur ein lizenzierte Funker den Transceiver betreiben.

Personen, die ein Sprechfunkgerät für den See- oder Binnenfunkdienst betreiben möchten, müssen über ein gültiges Sprechfunkzeugnis verfügen. Je nach Ausrüstung bzw. Fahrtgebiet sind unterschiedliche Sprechfunkzeugnisse erforderlich.

Für den Betrieb einer Seefunkstelle im NON-GMDSS-Seefunkdienst oder einer Schiffsfunkstelle im Binnenfunkdienst ist mindestens das UBI erforderlich. Zum Bedienen einer GMDSS-Seefunkstelle ist mindestens das SRC erforderlich. Funkgespräche dürfen auch von Personen ohne Sprechfunkzeugnis geführt werden, wenn das Gespräch von einer Person mit gültigem Sprechfunkzeugnis aufgebaut und beendet wird. Nur öffentliche Nachrichten dürfen ausgetauscht werden und sind von dieser Person zu überwachen.

Für die Version aus UK

HINWEIS: Obwohl der IC-M25EURO in der Lage ist, auf VHF-Marine-Kanälen 1021, 1023, 1081, 1082 und 1083 zu arbeiten, können diese Simplex-Kanäle gemäß den FCC-Bestimmungen nicht rechtmäßig von Laien in den Gewässern der USA verwendet werden.

■ Mitgeliefertes Zubehör



Handschleufe



Gürtelclip

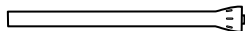

Antenne

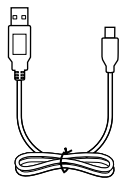
USB-Kabel
(Type-A/Type-C)

HINWEIS: Je nach der Transceiverversion sind einige Zubehörteile u. U. nicht im Lieferumfang enthalten oder anders geformt.

■ Anbringen des Zubehörs

◇ Antenne

Schrauben Sie die mitgelieferte Antenne in die Antennenbuchse ein.

VORSICHT:

- Tragen Sie den Transceiver **NICHT** an der Antenne.
- **KEINE** andere Antenne als die in dieser Bedienungsanleitung aufgeführte anschließen.
- **NICHT** ohne eine Antenne senden.

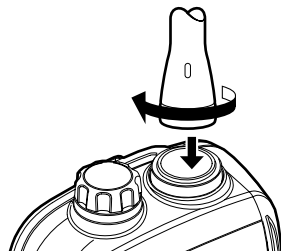

◇ Gürtelclip

Anbringen:

Schieben Sie den Gürtelclip in die Pfeilrichtung, bis der Gürtelclip einrastet und ein ‚Klick‘-Geräusch macht.

Entfernen:

Die Lasche (1) anheben und den Gürtelclip in die Pfeilrichtung (2) schieben.

SEIEN SIE VORSICHTIG! Brechen Sie sich NICHT Ihre Fingernägel.

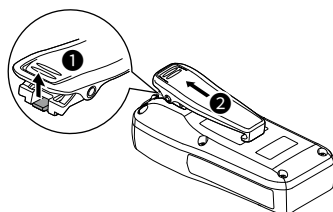
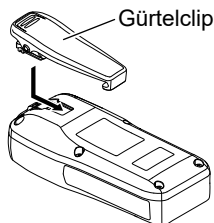

◇ Handschleufe

Ziehen Sie die Handschleufe durch die dafür vorgesehene Öse, wie rechts gezeigt. Die Handschleufe ist zur Sicherung beim Tragen des Funkgeräts vorgesehen.

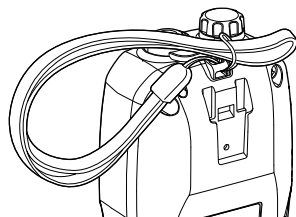

■ Akku-Vorsichtshinweise

Die unsachgemäße Behandlung von Lithium-Ionen-Akkus kann zu folgenden Gefahren führen: Rauch, Brand oder Bersten des Akkus. Eine falsche Verwendung kann den Akku ebenfalls beschädigen oder zur Verschlechterung der Akkuleistung führen.

⚠ **GEFAHR! NIEMALS** gebrauchte Akkupacks verbrennen. Das interne Akkugas kann zu einer Explosion führen.

⚠ **GEFAHR! NIEMALS** auf den Akkupack einschlagen oder ihn anderweitig einer Stoßkraft aussetzen. Verwenden Sie den Akkupack nicht, wenn er schwer deformiert wurde oder heruntergefallen ist oder wenn der Pack starkem Druck ausgesetzt wurde. Eine Beschädigung des Akkupacks ist möglicherweise nicht am Gehäuse sichtbar. Auch wenn die Oberfläche der Batterie keine Risse oder keine andere Beschädigung aufweist, könnten die Zellen in der Batterie bersten oder in Brand geraten.

⚠ **GEFAHR! Den Akkupack NIEMALS** bei Temperaturen von über 60 °C lagern. Wenn sich hohe Temperaturen in den Akkuzellen anstauen, wie es z.B. in der Nähe von Feuern oder Herden, in einem von der Sonne aufgeheizten Fahrzeug oder über längere Zeit im direkten Sonnenlicht geschieht, könnten die Akkuzellen bersten oder in Brand geraten. Übermäßig hohe Temperaturen können außerdem die Leistung des Akkupacks beeinträchtigen oder die Lebensdauer der Akkuzellen verkürzen.

⚠ **GEFAHR! NIEMALS** die Akkupacks in der Nähe eines Feuers ablegen. Feuer oder Wärme können dazu führen, dass sie bersten oder explodieren. Entsorgen Sie die gebrauchten Akkupacks gemäß den örtlichen Vorschriften.

⚠ **GEFAHR! Versuchen Sie NIEMALS**, an den Batterieanschlüssen zu löten, und verändern Sie **NIEMALS** den Akkupack. Dadurch kann Hitze erzeugt werden und der Akku kann bersten, Rauch kann ausströmen oder er kann in Brand geraten.

⚠ **GEFAHR!** Lassen Sie **NIEMALS** Flüssigkeit aus dem Inneren des Akkus in Ihre Augen gelangen. Dies kann zum Erblinden führen. Spülen Sie Ihre Augen mit klarem Wasser aus, ohne sie dabei zu reiben, und suchen Sie umgehend einen Arzt auf.

⚠ **WARNUNG! NIEMALS** Flüssigkeit aus dem Inneren der Akkuzellen an Ihren Körper gelangen lassen. Falls dies passiert, waschen Sie die betroffene Stelle sofort mit sauberem Wasser ab.

⚠ **WARNUNG! Legen Sie den Akkupack NIEMALS** in eine Mikrowelle, einen Schnellkochtopf oder auf einen Induktionsherd. Dadurch kann ein Feuer oder eine Überhitzung verursacht werden oder die Akkuzellen können bersten.

⚠ **WARNUNG! Benutzen Sie NIEMALS** defekte Akkupacks. Sie können ein Feuer verursachen.

VORSICHT: Verwenden Sie den Akkupack **NICHT** außerhalb des angegebenen Temperaturbereichs für den Transceiver (-15 °C ~ +55 °C) und die Batterie selbst (-20 °C ~ +60 °C). Die Verwendung bei höheren oder niedrigeren Temperaturen mindert die Kapazität und verkürzt die Lebensdauer der Akkuzellen. Beachten Sie bitte, dass der angegebene Temperaturbereich der Batterie den des Transceivers überschreiten kann. In diesem Fall funktioniert der Transceiver u. U. nicht richtig, weil er außerhalb seines Betriebstemperaturbereichs ist.

VORSICHT: Den Akkupack **NICHT** für längere Zeit vollständig geladen, vollständig entladen oder bei überhöhter Temperatur (über 50 °C) lagern. Sie können den Akkupack nutzen, bis die Kapazität ungefähr auf die Hälfte gesunken ist, und ihn anschließend an einem kühlen und trockenen Ort im folgenden Temperaturbereich aufbewahren:

- Innerhalb eines Monats: -20 °C ~ +50 °C
- Innerhalb von drei Monaten: -20 °C ~ +40 °C
- Innerhalb eines Jahres: -20 °C ~ +20 °C

3 LADEN DER BATTERIE

■ Akku-Vorsichtshinweise

VORSICHT: Verwenden Sie den Akkupack **NICHT**, wenn ein ungewöhnlicher Geruch entweicht, er sich erhitzt, verfärbt oder verformt. Informieren Sie in solchen Fällen Ihren Icom-Händler oder Lieferanten.

Ersetzen Sie den Akku-Pack etwa fünf Jahre nach dessen Herstellung **UNBEDINGT** durch einen neuen, auch wenn er noch eine Ladung hält. Das in den Akkuzellen enthaltene Material wird nach einer gewissen Zeit schwach, selbst wenn er nur wenig benutzt wird. Sie können den Akkupack etwa zwischen 300 und 500 Mal aufladen. Auch wenn der Akkupack voll geladen zu sein scheint, kann sich die Betriebszeit des Transceivers in den folgenden Situationen verkürzen:

- Die Herstellung des Akkupacks liegt etwa 5 Jahre zurück.
- Der Akkupack wurde wiederholt geladen. Wenden Sie sich wegen des Austauschs des Akku-Packs an ein Icom-Kundendienstcenter vor Ort oder an einen Icom-Händler.

(Globale Icom-Website:

<https://www.icomjapan.com/>)

■ Sicherheitshinweise zum Laden

⚠ **GEFAHR! NIEMALS** den Akkupack in Bereichen mit sehr hohen Temperaturen laden, wie etwa in der Nähe von Feuern oder Herden, im Inneren eines von der Sonne aufgeheizten Fahrzeugs oder im direkten Sonnenlicht. Unter solchen Umständen wird die interne Schutzschaltung des Akkupacks aktiviert und der Ladevorgang abgebrochen.

⚠ **WARNUNG! NIEMALS** den Transceiver während eines Gewitters laden. Dabei besteht die Gefahr eines Stromschlags, Feuers oder einer Beschädigung des Transceivers. Immer den Netzadapter vor einem Sturm abtrennen.

⚠ **WARNUNG!** Das Funkgerät **NIEMALS** über die angegebene Ladezeit hinaus aufladen. Falls der Akkupack innerhalb der vorgeschriebenen Zeit nicht vollständig geladen ist, sollten Sie den Ladevorgang trotzdem beenden. Eine Überschreitung der vorgeschriebenen Ladezeit kann zu einem Brand, einer Überhitzung oder zum Bersten des Akkus führen.

⚠ **WARNUNG!** Überprüfen Sie von Zeit zu Zeit den Zustand des Funkgerätes, während es geladen wird. Wenn ein abnormaler Zustand auftritt, dürfen Sie das Funkgerät nicht mehr benutzen.

VORSICHT: NIEMALS das Funkgerät an den Netzadapter anschließen, wenn das Funkgerät feucht oder verschmutzt ist. Andernfalls kann es zu Korrosion oder sonstiger Beschädigung des USB-Anschlusses kommen. Der Netzadapter ist nicht wasserdicht.

HINWEIS: Den Akkupack **NICHT** außerhalb des vorgeschriebenen Temperaturbereichs laden: 15 °C ~ 40 °C. Andernfalls verlängert sich nicht nur die Ladezeit, sondern der Akku erreicht seine volle Ladung nicht. Beim Laden wird der Ladevorgang automatisch gestoppt, wenn die Temperatur zu einem Zeitpunkt außerhalb des angegebenen Bereichs ist.

■ Aufladen des Akkupacks

Ladezeit: Etwa 3 Stunden bei einem Eingang von 5 V/2 A

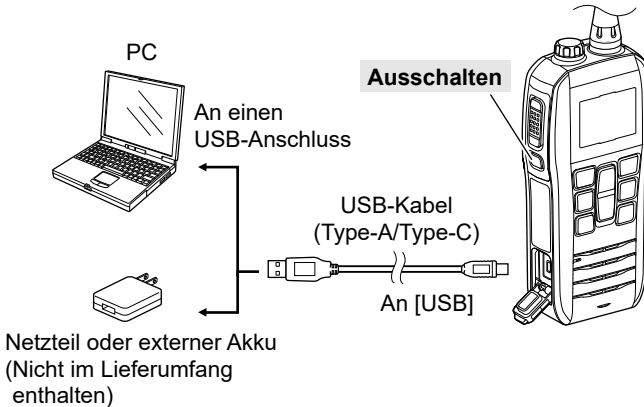

VORSICHT:

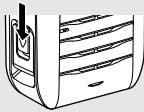

Verriegelung nach unten schieben.

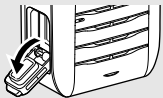

Abdeckung nach unten klappen.

- Stellen Sie das Funkgerät beim Schließen der Abdeckung aufrecht hin. Andernfalls kann auf der Abdeckung befindliches Wasser in das Funkgerät gelangen.
- Sicher verschließen, wenn kein Kabel angeschlossen ist.
- Vergewissern Sie sich, dass die Gummidichtung frei von Staub und sonstigen Fremdkörpern ist. Andernfalls ist die Wasserdichtheit nicht gewährleistet.

HINWEIS:

- Schalten Sie den Transceiver UNBEDINGT während des Ladevorgangs aus. Andernfalls:
 - Kann der Akku nicht ordnungsgemäß aufgeladen werden.
 - Kann die Akkulebensdauer verkürzt werden.
- „**HC**“ wird angezeigt und die Balken des Batteriesymbols laufen während des Ladevorgangs.

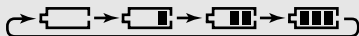

- ① Wenn ein Fehler auftritt, blinkt das Batteriesymbol und es erscheinen die Meldungen „**E**“ und „**HC**“.
- Wenn der Akkupack vollständig geladen ist, wird „**FL**“ angezeigt.

HINWEIS zum Aufladen mit einem USB-Kabel:

- USB Power Delivery (USB-PD) wird nicht unterstützt.
- Die Ladezeit ist von der Stromstärke abhängig. Wenn Sie einen Netzadapter oder PC mit einem Ausgang von weniger als 2 A verwenden, kann der Ladevorgang länger dauern oder der Akku wird nicht aufgeladen.
- Lesen Sie vor der Verwendung des Netzadapters dessen Anweisungen gründlich durch.

■ Vorderseite, Oberseite und Seiten

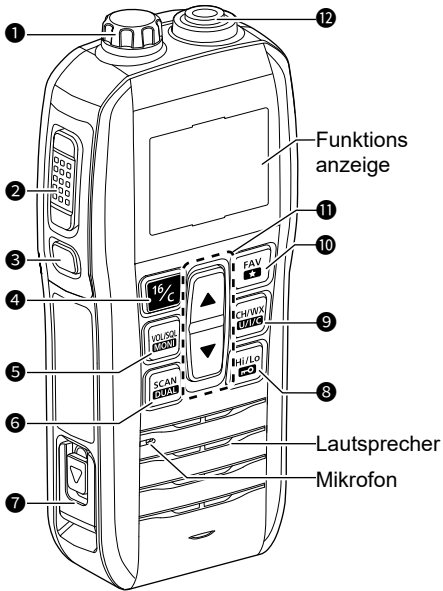

1 LAUTSPRECHER/MIKROFON-BUCHSE [SP/MIC]

Schließt das optionale externe Lautsprechermikrofon an.

HINWEIS: Bringen Sie die Buchsenabdeckung an, wenn das optionale Lautsprecher-Mikrofon nicht verwendet wird. Andernfalls gelangt Wasser in den Transceiver.

2 PTT-SCHALTER [PTT]

Zum Senden gedrückt halten, zum Empfangen loslassen.

3 EIN/AUS-TASTE [Ein/Aus]

1 Sekunde lang gedrückt halten, um den Transceiver auf EIN oder AUS zu schalten.

4 KANAL-16/RUFKANAL-TASTE [16/C]

- Drücken, um den Kanal 16 auszuwählen.
- 1 Sekunde lang gedrückt halten, um den Anrufkanal auszuwählen.

5 LAUTSTÄRKE/RAUSCHSPERRE/MONITOR-TASTE [VOL/SQL]/[MONI]

- Einmal drücken, um den Lautstärkeeinstellungsbildschirm anzuzeigen.
- Zweimal drücken, um den Einstellungsbildschirm für den Rauschsperrpegel anzuzeigen.
- 1 Sekunde lang gedrückt halten, um die Monitorfunktion auf EIN zu schalten.

6 SCAN/DUAL-TASTE [SCAN]/[DUAL]

- Drücken, um einen Suchlauf zu starten oder zu stoppen.
- 1 Sekunde lang gedrückt halten, um in den Zwei-/Dreikanalwache-Modus zu starten.
 - ① Während der Zweikanalwache drücken, um die Zweikanalwache zu beenden.
 - ① Die Dreikanalwache kann je nach der Einstellung des Einstellmodus gestartet werden.
- [SCAN] und [Hi/Lo] 1 Sekunde lang gedrückt halten, um die AquaQuake-Funktion auf EIN zu schalten.

7 USB-ANSCHLUSS (TYP-C) [USB]

Stellt die Verbindung zu einer externen Stromversorgung, einem PC oder anderen USB-Gerät her.

- ① Nur zum Aufladen des Akkus.
- ① USB Power Delivery (USB-PD) wird nicht unterstützt.

8 SENDELEISTUNGS-/VERRIEGELUNGSTASTE [Hi/Lo]/[M-O]

- Drücken, um die Leistung auf hoch oder niedrig einzustellen.
 - ① Einige Kanäle sind nur auf eine niedrige Leistungsstufe eingestellt.
- 1 Sekunde gedrückt halten, um das Tastenfeld zu sperren oder zu entsperren.

9 KANALTASTE [CH]

- Drücken, um einen normalen Kanal auszuwählen.
- 1 Sekunde gedrückt halten, um die Kanalgruppe umzuschalten.

- 10 VORZUGSKANAL-TASTE [FAV★]**
 - Drücken, um einen Vorzugskanal auszuwählen.
 - 1 Sekunde gedrückt halten, um den ausgewählten Kanal als Vorzugskanal einzurichten oder zu löschen.
- 11 AUF/AB-TASTEN [▲]/[▼]**
 - Drücken, um den Betriebskanal auszuwählen.
 - Drücken, um zur Einstellung die Lautstärke/den Rauschsperrpegel zu ändern.
 - Im Einstellmodus drücken, um einen Menüpunkt auszuwählen.
- 12 ANTENNENBUCHSE**
Schließen Sie hier die mitgelieferte Antenne an.

■ Funktionsanzeige

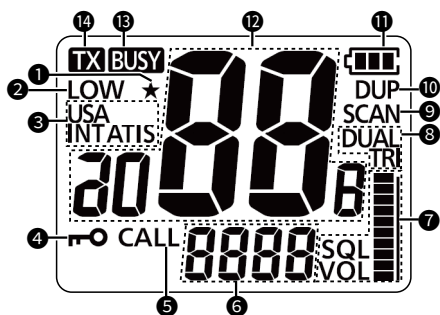

- 1 VORZUGSKANAL-SYMBOL**
Wird angezeigt, wenn ein Vorzugskanal ausgewählt ist.
- 2 ANZEIGE NIEDRIGE LEISTUNG**
 - Wird angezeigt, wenn niedrige Leistung ausgewählt ist.
 - Blinkt, wenn ein Fehler durch eine hohe Temperatur oder niedrige Spannung erkannt wurde, und schaltet automatisch auf niedrige Leistung um.
- 3 KANALGRUPPEN-ANZEIGE**
Zeigt die ausgewählte Kanalgruppe an, INT (International), USA oder ATIS.
 - ① Die auswählbaren Kanäle unterscheiden sich je nach der Transceiverversion oder Voreinstellung.

- 4 SPERRSYMBOL**
Wird angezeigt, wenn die Sperrfunktion aktiv ist.
- 5 ANRUFKANAL-SYMBOL**
Wird angezeigt, wenn der Rufkanal ausgewählt ist.
- 6 SUBKANALANZEIGE**
 - Zeigt während der Einstellung des Pegels die Lautstärke/den Rauschsperrpegel an.
 - Zeigt den Kanal 16 während eines Prioritätssuchlaufs, der Zwei- oder Dreikanalwache an.
 - Zeigt im Einstellmodus den Einstellmodusmenüpunkt an.
- 7 LAUTSTÄRKE/ RAUSCHSPERREPEGEL-SYMBOL**
 - Die Anzahl der Balken zeigt die Lautstärke/den Rauschsperrpegel an.
 - Bei der Einstellung des Rauschsperrpegels blinkt „SQL“.
 - Bei der Einstellung der Lautstärke blinkt „VOL“.
- 8 ZWEI- UND DREIKANALWACHE***
Blinkt im Zwei- oder Dreikanal-Wachbetrieb.
- 9 SUCHLAUF-SYMBOL***
Blinkt während des Suchlaufs.
- 10 DUPLEX SYMBOL**
Wird angezeigt, wenn ein Duplexkanal ausgewählt ist.
- 11 BATTERIEANZEIGE**
Zeigt den Batteriestatus an.
 - ▬ (blinkt): Überladen
 - ▬: Voll geladen
 - ▬: Halb voll
 - ▬: Laden erforderlich
 - ▬ (blinkt): Akku entladen
- 12 ANZEIGE DER KANALNUMMER**
Zeigt die Nummer des ausgewählte Betriebskanals an.
- 13 BESETZT-SYMBOL**
Wird während des Empfangs oder bei offener Rauschsperrfunktion angezeigt.
- 14 SENDE-SYMBOL**
Wird beim Senden angezeigt.

* Außer der NLD-Version

■ Auswahl eines Kanals

◇ Normaler Kanal

Sie können durch Drücken von [▲] oder [▼] einen Kanal auswählen.

◇ Kanal 16

Kanal 16 ist der internationale Notrufkanal. Im Notfall wird die erste Funkverbindung über diesen Kanal hergestellt. Während der Zwei- und Dreikanalwache wird der Kanal 16 überwacht. Im Standby-Betrieb ist eine permanente Überwachung des Kanals 16 vorgeschrieben.

- Drücken Sie [16/C], um auf Kanal 16 umzuschalten.
 - ① Drücken Sie [CH], um zum zuvor ausgewählten Kanal zurückzukehren.

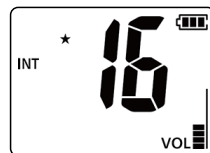

◇ Anrufkanal

In jeder Kanalgruppe gibt es gesonderte Anrufkanäle für Freizeitwecke. Während der Dreikanalwache wird der Anrufkanal gescannt. Die Anrufkanäle können ausgewählt und verwendet werden, um Ihre am häufigsten verwendeten Kanäle in jeder Kanalgruppe zu speichern, um sie schnell wiederzufinden.

- [16/C] 1 Sekunde lang gedrückt halten, um den Anrufkanal auszuwählen.
 - Die Nummer des Anrufkanals und „CALL“ werden angezeigt.
 - ① Drücken Sie [CH], um zum zuvor ausgewählten Kanal zurückzukehren.

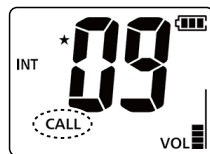

◇ Auswahl einer Kanalgruppe

Die Kanalgruppen sind in Ihrem Transceiver voreingestellt. Je nach der Transceiverversion können Sie eine Kanalgruppe für USA, International und ATIS auswählen.

- Halten Sie die [CH]-Taste 1 Sekunde lang gedrückt, um die Kanalgruppe umzuschalten.
 - ① Welche Kanalgruppen wählbar sind, hängt möglicherweise von der Version Ihres Transceivers ab.

Version	Voreingestellte Kanalgruppe		
	USA	INT	ATIS
UK	✓	✓	
EUR		✓	
FRG		✓	✓
NLD		✓	✓

■ Empfangen und Senden

VORSICHT: NICHT ohne eine Antenne senden.

HINWEIS: Für optimale Nutzungsdauer und Funktion muss der Akkupack bei der ersten Inbetriebnahme des Transceivers vollständig geladen sein. Siehe Kapitel 3 für das Aufladen des Akkus.

1. [▲] oder [▼] drücken, um einen Kanal auszuwählen.
 - Wenn ein Signal empfangen wird, wird „**BUSY**“ angezeigt.
2. Halten Sie zum Senden [PTT] gedrückt und sprechen Sie ins Mikrofon.
 - „**BUSY**“ wird beim Senden angezeigt.
3. Lassen Sie [PTT] los, um zu empfangen.

TIPP: Um die Verständlichkeit der übertragenen Sprache zu gewährleisten, nach dem Drücken der [PTT]-Taste circa eine Sekunde lang warten und das Mikrofon etwa 5 ~ 10 cm vom Mund entfernt halten und dann mit Ihrer normalen Lautstärke ins Mikrofon sprechen.

HINWEIS:

- Um den Akku zu schonen, schaltet sich die Stromsparfunktion automatisch ein, wenn 5 Sekunden lang kein Signal empfangen wird.
- Bei sehr hohen Temperaturen schaltet die Akku-Schutzfunktion das Funkgerät automatisch auf geringe Leistung und deaktiviert die Auswahl der hohen Leistung.
- Die Time-out-Timer-Funktion* schaltet die Übertragung nach 5 Minuten kontinuierlicher Übertragung AUS, um eine längere Übertragung zu verhindern. 10 Sekunden, bevor die Übertragung abgeschnitten wird, ertönt ein Piepton, um anzuzeigen, dass die Sendung abgebrochen wird, und „tot“ blinkt. Nach dem Abbrechen wird „tout“ 10 Sekunden lang angezeigt und Sie können nicht senden, bis die Anzeige verschwindet.

* Diese Funktion ist je nach der Transceiverversion möglicherweise nicht installiert.

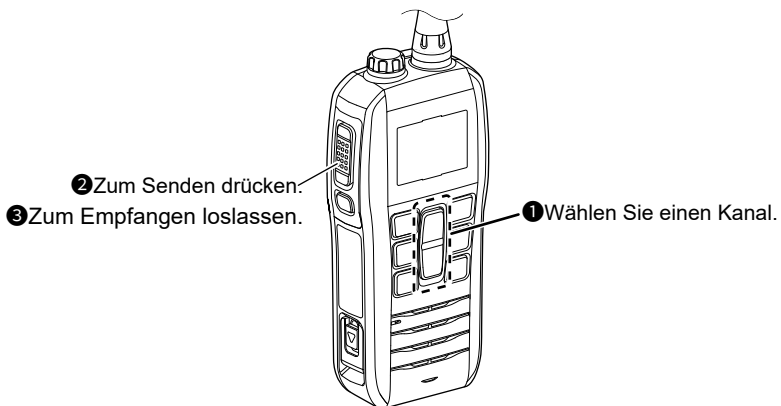

5 GRUNDLEGENDE BEDIENUNG

■ Einstellen des Lautstärkepegels

Während das „VOL“-Symbol blinkt, können Sie den Lautstärkepegel einstellen.

1. [VOL/SQL] drücken, um in den Lautstärke-Einstellmodus zu gelangen.
2. Während das „VOL“-Symbol blinkt, drücken Sie [▲] oder [▼].
 - Der Pegel erscheint auf dem Display.
 - ① Die Lautstärke kann zwischen 0(0F) und 30 eingestellt werden.
3. [VOL/SQL] zweimal drücken, um den Lautstärke-Einstellmodus zu verlassen.

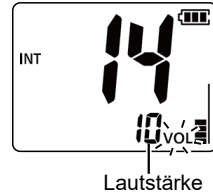

■ Einstellung des Rauschsperrpegels

Mit der Rauschsperr kann der Ton nur gehört werden, wenn ein Signal empfangen wird, das stärker als der eingestellte Pegel ist. Ein höherer Pegel blockiert schwache Signale, sodass Sie nur stärkere Signale empfangen können. Mit einem niedrigeren Pegel können Sie schwache Signale hören.

1. [VOL/SQL] zweimal drücken, um in den Rauschsperr-Einstellmodus zu gelangen.
 - Das „SQL“-Symbol beginnt zu blinken.
2. [▲] oder [▼] drücken, um den Rauschsperrpegel einzustellen, bis das Rauschen gerade verschwindet.
 - Der Pegel erscheint auf dem Display.
 - ① Die Rauschsperr kann zwischen 1 und 10 und offen (0F) eingestellt werden.
3. [VOL/SQL] drücken, um den Rauschsperr-Einstellmodus zu verlassen.

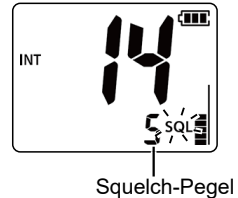

















■ Verwendung des Einstellmodus

Im Einstellmodus können Sie Einstellungen vornehmen, die nur selten geändert werden. Damit kann der Transceiver den individuellen Anforderungen und Vorlieben der Benutzer angepasst werden.

1. Schalten Sie den Transceiver aus.
2. Halten Sie [VOL/SQL] gedrückt und schalten Sie den Transceiver ein, um in den Einstellmodus zu gelangen.
 - Der Menüpunkt „bEEP“ wird angezeigt.
3. Drücken Sie [VOL/SQL] oder drücken Sie [▲] oder [▼], während Sie [VOL/SQL] gedrückt halten, um einen Menüpunkt auszuwählen.
4. Drücken Sie [▲] oder [▼], um eine Option auszuwählen.
5. Drücken Sie [16/C], um den Einstellmodus zu verlassen.

◇ Menüpunkte im Einstellmodus

• Piepton 	• Suchlauftyp*1 	• Suchlauf-Timer*1 
• Automatischer Suchlauf*1 	• Zwei-/Dreikanalwache*1 	• SQL-Tastenfunktion 
• Hintergrundbeleuchtung 	• Kontrast 	• Stromsparen 
• Float'n Flash 	• Float'n-Flash-Alarm 	• Float'n-Flash-Stromsparen 
• Automatische AquaQuake-Funktion 	• Kanalanzeige*2 	• Ladezeitwarnung 
• ECO-Sendeleistung 	*1 Außer der NLD-Version *2 Der Menüpunkt „CH Display“ wird für jede auswählbare Kanalgruppe angezeigt.	

■ Technische Daten

- ① Änderungen der technischen Daten jederzeit und ohne Vorankündigung vorbehalten.
 ① Die Messungen erfolgten ohne eine Antenne.

Allgemeines		
Frequenzabdeckung	TX	156,000 ~ 161,450 MHz
	RX	156,000 ~ 163,425 MHz
Betriebsart		16K0G3E (FM)
Antennenimpedanz		50 Ω nominal
Eingangsimpedanz (MIC)		2 kΩ
Ausgangsimpedanz (Audio)	Extern	4 Ω
	Intern	8 Ω
Betriebstemperaturbereich		-15 °C ~ +55 °C
Versorgungsspannung		Negative Masse: 3,7 V Gleichstrom nominal
Leistungsaufnahme (bei 3,7 V Gleichstrom) (ca.)	Maximale Audioleistung	Extern: 0,23 A
		Intern: 0,4 A
	TX hoch	5 W: 2,3 A 1 W: 0,9 A
Abmessungen (ohne vorstehende Teile)		56,5 (B) × 134,0 (H) × 31,2 (T) mm
Gewicht (ca.)		228 g (einschließlich Antenne und Gürtelclip)

Sender	
Nennausgangsleistung	5 W oder 1 W
SAR 10g	1,09 W/kg
Modulation	Variable Reaktanz-Frequenzmodulation
Maximale Frequenzabweichung	±5 kHz
Frequenzfehler	±1,5 kHz
Nebenaussendungen	Weniger als 0,25 μW
Nachbarkanalleistung	Mehr als 70 dB
Tonklirrfaktor (bei 60 % Abweichung)	Weniger als 10%
Restmodulation	Mehr als 40 dB
Frequenzgang (Audio)	+1 dB ~ -3 dB bei 6 dB Oktave von 300 Hz ~ 3.000 Hz

Empfänger		
Empfindlichkeit		-6 dBμ emf bei 20 dB SINAD typisch
Rauschsperr-Empfindlichkeit (bei Schwellenwert)		-6 dBμ emf typisch
Audio-Ausgangsleistung (bei 10 % Verzerrung)	Extern (mit 4 Ω)	0,2 W typisch
	Intern (mit 8 Ω)	0,7 W typisch
Nachbarkanalunterdrückung		Mehr als 70 dB
Störunterdrückung		Mehr als 70 dB
Intermodulationsunterdrückung		Mehr als 68 dB
Brummen und Rauschen		Mehr als 40 dB
Frequenzgang (Audio)		+1 dB ~ -3 dB bei -6 dB Oktave von 300 Hz ~ 3.000 Hz

■ Optionen

① Einige Zubehörteile sind in einzelnen Ländern möglicherweise nicht verfügbar. Für Einzelheiten wenden Sie sich bitte an Ihren Fachhändler.

- **BC-258E** NETZADAPTER + **OPC-2480** USB-KABEL
- **FA-SC59V** ANTENNE
- **MB-133** GÜRTELCLIP
- **HM-213** LAUTSPRECHERMIKROFON

Wasserdichtes Lautsprechermikrofon in voller Größe mit Abgreifklemme zum Anbringen an Ihr Hemd oder Ihren Kragen usw.

Das HM-213 ist Staubschutz und Wasserfestigkeit gemäß Schutzklasse IP57.

Gracias por elegir este producto de Icom.

Este producto ha sido diseñado y fabricado con la última tecnología y capacidades de Icom. Con el cuidado adecuado, este producto le ofrecerá muchos años de funcionamiento sin problemas.

■ Importante

LEA TODAS LAS INSTRUCCIONES completa y detenidamente antes de utilizar el transceptor.

GUARDE ESTE MANUAL DE

INSTRUCCIONES — Este manual de instrucciones contiene instrucciones de funcionamiento importantes para el IC-M25EURO.

Esta manual de instrucciones contiene algunas funciones que se pueden usar solamente si han sido preajustadas por su proveedor. Consulte con el distribuidor para obtener información detallada.

■ Características

- Puerto de carga USB tipo C
- 14 horas de funcionamiento en el modo TX Eco
- Float'n Flash:
Flota y destella en el agua, incluso si el transceptor está apagado.
 - ① Puede configurar el transceptor para que emita una alarma cuando flota en el agua.
- Potencia de salida RF de 5 W
- Potente salida de audio de 700 mW para una comunicación clara
- Construcción resistente al agua IPX7*
 - * Sólo cuando la antena y las tapas suministradas estén colocadas.

■ Definiciones explícitas

PALABRA	DEFINICIÓN
⚠️ PELIGRO!	Puede producirse la muerte, lesiones graves o una explosión.
⚠️ ADVERTENCIA!	Existe el peligro de lesiones, incendios o descargas eléctricas.
PRECAUCIÓN	Pueden producirse daños en el equipo.
NOTA	Recomendado para uso óptimo. No existe riesgo de lesiones, incendios o descargas eléctricas.

■ En caso de emergencia

Si su embarcación necesite asistencia, póngase en contacto con otros barcos y la Guardia Costera enviando una llamada de Socorro en el Canal 16.

1. Pulse [16/C] para cambiar al Canal 16.
2. Mientras mantiene pulsado [PTT], proporcione la información apropiada de la siguiente manera:

- "MAYDAY MAYDAY MAYDAY".
- "THIS IS []"
(nombre de la embarcación).
- Indique su distintivo de llamada u otra indicación de la embarcación.
- "LOCATED AT []"
(su posición).
- Indique la naturaleza del peligro y la asistencia requerida.
- Proporcione cualquier otro tipo de información que pueda facilitar el rescate.

■ Recomendación

LIMPIE EL TRANSCCEPTOR A FONDO EN UN RECIPIENTE CON AGUA DULCE

tras haberlo expuesto al agua salada y séquelo antes de hacerlo funcionar. De lo contrario, las teclas e interruptores del transceptor se volverán inoperables debido a la cristalización de la sal.

NOTA: Si la protección impermeable del transceptor parece defectuosa, límpiela cuidadosamente con un paño suave y húmedo (agua dulce) y, a continuación, séquelo antes de utilizarlo. El transceptor puede perder su protección impermeable si las tapas están agrietadas o rotas o si el transceptor ha sufrido una caída. Póngase en contacto con su distribuidor Icom o el distribuidor autorizado en busca de asesoramiento.

■ Precauciones

⚠ **¡PELIGRO! NUNCA** utilice el transceptor cerca de detonadores eléctricos sin apantallar o en atmósferas explosivas. Podría provocar una explosión y la muerte.

⚠ **¡ADVERTENCIA! NUNCA** use o cargue baterías Icom en transceptores que no sean Icom. Únicamente los paquetes de baterías Icom han sido sometidos a prueba y aprobados para su uso con los transceptores Icom o para ser cargados con cargadores Icom. Las falsificaciones y los paquetes de baterías o cargadores de otras marcas podrían provocar humo, fuego o la explosión de la batería.

⚠ **¡ADVERTENCIA! NUNCA** sujete el transceptor por la antena, o de manera que ésta esté en contacto con partes expuestas del cuerpo, especialmente la cara o los ojos, mientras transmite.

⚠ **¡ADVERTENCIA! NUNCA** haga funcionar el transceptor con auriculares u otros accesorios de audio a un volumen muy alto. El funcionamiento continuo a gran volumen puede ocasionar pitidos en los oídos. Si oye pitidos, baje el volumen o cese el uso.

PRECAUCIÓN: NO utilice disolventes agresivos como bencina o alcohol durante la limpieza. Esto podría dañar las superficies del equipo. Limpie la superficie con un paño suave y seco para eliminar el polvo y la suciedad.

PRECAUCIÓN: NO coloque ni deje el transceptor expuesto a entornos excesivamente polvorientos. Esto podría dañar el transceptor.

NOTA: NO use ni deje el transceptor bajo luz solar directa o en lugares con temperaturas fuera de la gama especificada: $-15\text{ }^{\circ}\text{C}\sim+55\text{ }^{\circ}\text{C}$.

NUNCA coloque el transceptor en un lugar poco seguro para evitar su uso por personal no autorizado.

¡TENGA CUIDADO! El transceptor cumple con los requisitos IPX7 de protección impermeable. Sin embargo, una vez el transceptor se haya caído, la protección impermeable no se podrá garantizar debido a que el transceptor podría presentar posibles daños tales como brechas, sello de estanqueidad dañado, etc.

* Sólo cuando las tapas están colocadas.

NO pulse [PTT] a menos que tenga la intención de transmitir.

NO modifique el transceptor. Las especificaciones podrían cambiar y el transceptor dejaría de estar en conformidad con los requisitos de las normativas requeridas. La garantía del transceptor no cubre los problemas ocasionados por una modificación no autorizada.

Información:

En este manual de instrucciones, los nombres de la versión del transceptor se describen de la siguiente forma.

Europa: EUR Alemán: FRG
Holandés: NLD R.U: UK

Icom no se hace responsable de la destrucción, daños o rendimiento de cualquier equipo Icom o de terceros si su funcionamiento es incorrecto a causa de:

- Fuerza mayor, incluyendo, entre otros, incendios, terremotos, tormentas, inundaciones, relámpagos u otros desastres naturales, disturbios, revueltas, guerras o contaminación radioactiva.
- El uso del transceptor de Icom con cualquier equipo que no haya sido fabricado o aprobado por Icom.

■ Acerca De CE y la DDC



Por el presente documento, Icom Inc. declara que las versiones del IC-M25EURO que tienen el símbolo "CE"

en el producto cumplen con los requisitos esenciales de la Directiva de Equipos de Radio 2014/53/UE y con la restricción del uso de ciertas sustancias peligrosas en los equipos eléctricos y electrónicos de la Directiva 2011/65/UE.

El texto completo de la declaración de conformidad de la UE se encuentra disponible en la siguiente dirección de Internet:

<https://www.icomjapan.com/support/>

Estas versiones también cumplen los requisitos esenciales del Reglamento relativo a las baterías (UE) 2023/1542.

■ Desecho



El símbolo de reciclaje tachado en el producto, documentación o embalaje le recuerda que en la Unión Europea, todos los productos eléctricos y electrónicos, baterías y acumuladores

(baterías recargables) deben llevarse a puntos de recogida concretos al final de su vida útil. No deseche estos productos con la basura doméstica no clasificada. Deséchelos de acuerdo con las normativas y leyes locales aplicables.

Icom y el logotipo de Icom, son marcas registradas de Icom Incorporated (Japón) en Japón, EE. UU., Reino Unido, Alemania, Francia, España, Rusia, Australia, Nueva Zelanda y/o otros países. AQUAQUAKE es una marca comercial de Icom Incorporated.

El resto de productos o marcas son marcas comerciales registradas o marcas comerciales de sus respectivos propietarios.

■ Índice

■ Importante	17
■ Características	17
■ Definiciones explícitas.....	17
■ En caso de emergencia	17
■ Recomendación	17
■ Precauciones	18
■ Acerca De CE y la DDC	19
■ Desecho	19
1 NORMAS DE FUNCIONAMIENTO	20
2 ACCESORIOS	21
■ Accesorios incluidos.....	21
■ Instalación de accesorios.....	21
3 CARGA DE LA BATERÍA	22
■ Precauciones referentes a la batería	22
■ Precauciones de carga	23
■ Carga de la batería	24
4 DESCRIPCIÓN DEL PANEL	25
■ Paneles, frontal, superior y lateral.....	25
■ Pantalla de funciones.....	26
5 FUNCIONAMIENTO BÁSICO	27
■ Selección de un canal	27
■ Recepción y transmisión	28
■ Ajustar el nivel de volumen	29
■ Ajuste del nivel de silenciador	29
6 MODO DE AJUSTE	30
■ Uso del Modo de ajuste	30
7 ESPECIFICACIONES Y OPCIONES	31
■ Especificaciones	31
■ Opciones	32

◇ Prioridades

- Lea las reglas y regulaciones referentes a la prioridades de llamada y tenga siempre una copia actualizada a mano. Las llamadas de seguridad y de socorro tienen prioridad sobre todas las demás.
- Debe supervisar el Canal 16 cuando no opere en otro canal.
- Las llamadas de socorro falsas o fraudulentas están prohibidas por ley.

◇ Privacidad

- La información oída por casualidad, no siendo el destinatario de la misma, no podrá utilizarse legalmente con ningún fin.
- Está prohibido utilizar un lenguaje no adecuado.

◇ Licencias de radio

(1) LICENCIA DE LA EMISORA DEL BARCO

Quizás requiera de una licencia de emisora de radio en regla antes de utilizar el transceptor. Es ilegal operar una emisora de embarcación sin licencia.

Si necesario, pregunte a su proveedor o a la agencia gubernamental apropiada dónde obtener la licencia. Esta licencia expedida por el gobierno indica la señal de llamada que es la identificación de su embarcación para propósitos radiofónicos.

(2) LICENCIA DE OPERADOR

El permiso de operador de radioteléfono restringido es la licencia más utilizada por los operadores de radio de embarcaciones pequeñas cuando no se requiere una radio por motivos de seguridad.

El permiso de operador de radioteléfono restringido deberá colocarse o conservarse cerca del operador. Solo un operador de radio con licencia puede usar un transceptor.

Sin embargo, una persona sin licencia podrá hablar por el transceptor si un operador con licencia inicia, supervisa y finaliza la llamada y realiza las entradas necesarias.

Solo en las embarcaciones en las que es obligatorio un radioteléfono, deberá estar a mano una copia actual con las normas y regulaciones gubernamentales. Sin embargo, aunque no sea obligatorio tener estos documentos a mano, será su responsabilidad tener el adecuado conocimiento de todas las regulaciones y normas aplicables.

Para la versión UK

NOTA: Aunque el IC-M25EURO es capaz de funcionar en los canales VHF marinos 1021, 1023, 1081, 1082 y 1083, de acuerdo con las regulaciones de la FCC, estos canales simplex no pueden ser utilizados legalmente por la población general en aguas de los Estados Unidos.

■ Accesorios incluidos



Correa de mano



Pinza de cinturón

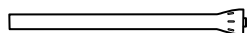

Antena

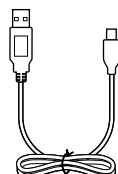
Cable USB
(Tipo A/Tipo C)

NOTA: Es posible que no se incluyan algunos accesorios o que la forma sea distinta en función de la versión del transceptor.

■ Instalación de accesorios

◇ Antena

Conecte la antena suministrada en el conector de antena.

PRECAUCIÓN:

- **NO** transporte el transceptor sujetando solo la antena.
- **NO** conecte una antena distinta de la especificada en este manual de instrucciones.
- **NO** transmita sin una antena.

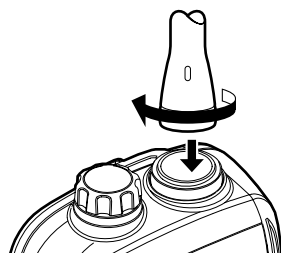

◇ Pinza de cinturón

Instalar:

Deslice la pinza de cinturón en el sentido de la flecha hasta que la pinza de cinturón se encuentre bloqueada y emita un 'clic'.

Desinstalar:

Levante la lengüeta (1) y deslice la pinza de cinturón en la dirección de la flecha (2).

¡TENGA CUIDADO! NO se rompa las uñas.

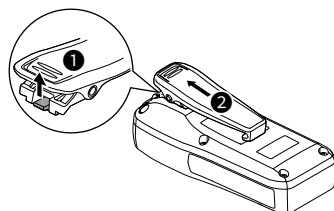
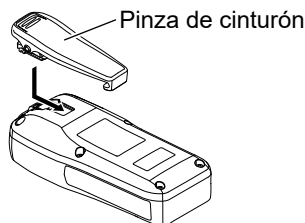

◇ Correa de mano

Pase la cinta a través del anclaje de la parte trasera del transceptor tal para facilitar su transporte.

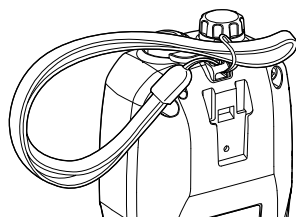

■ Precauciones referentes a la batería

El uso incorrecto de las baterías de iones de litio podría provocar los siguientes peligros: humo, incendios o rotura de la batería. El mal uso también podría causar daños en la batería o una degradación en su rendimiento.

⚠ **¡PELIGRO! NUNCA** incinere paquetes de baterías usados. El gas interno de la batería podría ocasionar una explosión.

⚠ **¡PELIGRO! NUNCA** golpee o dañe de ningún otro modo el paquete de batería. No utilice el paquete de batería si ha sido fuertemente golpeado, si ha sufrido una fuerte caída o si ha sido sometido a alta presión. Los daños del paquete de batería podrían no ser visibles en el exterior de la carcasa. Incluso cuando la superficie de la batería no muestra fisuras u otros daños, las celdas internas podrían romperse o incendiarse.

⚠ **¡PELIGRO! NUNCA** deje el paquete de batería en lugares con temperaturas superiores a los 60°C. La acumulación de calor en las celdas de la batería, como por ejemplo al estar cerca de llamas o estufas, al dejarse en el interior de un coche al sol o en contacto directo con la luz solar durante un período prolongado, podría causar que las celdas de la batería se rompan o prendan. Las temperaturas excesivas también podrían degradar el rendimiento o acortar la vida útil del paquete de batería.

⚠ **¡PELIGRO! NUNCA** coloque paquetes de baterías cerca del fuego. El fuego o el calor podrían causar que se rompan o exploten. Deseche los paquetes de baterías usados en conformidad con las normativas locales.

⚠ **¡PELIGRO! NUNCA** suelde los terminales de la batería **NI** modifique el paquete de batería en forma alguna. Podría causar generación de calor, y la batería podría explotar, emitir humo o prenderse.

⚠ **¡PELIGRO! NUNCA** permita que el líquido contenido en el interior de la batería penetre en los ojos. Esto puede provocar ceguera. Aclare los ojos con abundante agua limpia, sin frotarlos, y acuda a un médico inmediatamente.

⚠ **¡ADVERTENCIA! NUNCA** permita que el líquido dentro de las celdas de la batería entre en contacto con su cuerpo. Si lo hace, lave la zona afectada inmediatamente con agua limpia.

⚠ **¡ADVERTENCIA! NUNCA** ponga la batería en un horno microondas, un contenedor de alta presión o en una cocina de inducción. Podría causar un incendio, sobrecalentamiento o la rotura de las celdas de la batería.

⚠ **¡ADVERTENCIA! NUNCA** utilice baterías deterioradas. Podrían provocar un incendio.

PRECAUCIÓN: NO use el paquete de batería fuera del intervalo de temperaturas especificado para el tranceptor (-15°C ~ +55°C) y la batería (-20°C ~ +60°C). Usar la batería fuera de este intervalo de temperaturas especificado reducirá el rendimiento y la vida de la celda de la batería. Fíjese en que el intervalo de temperaturas de la batería excede al del tranceptor. En este caso el tranceptor podría no funcionar correctamente ya que estaría fuera de su intervalo operativo de temperatura.

PRECAUCIÓN: NO deje el paquete de batería completamente cargado, completamente descargado o en un entorno con temperaturas excesivas (más de 50°C) durante un largo período de tiempo. Si no va a usar el paquete de batería durante un largo período, deberá extraerlo del tranceptor después de descargarlo. Use el paquete de batería hasta que la capacidad restante alcance aproximadamente la mitad, a continuación, guárdelo en un lugar seguro y seco dentro de los siguientes intervalos de temperatura:

- Menos de un mes
-20°C ~ +50°C
- Menos de tres meses
-20°C ~ +40°C
- Menos de un año
-20°C ~ +20°C

3 CARGA DE LA BATERÍA

■ Precauciones referentes a la batería

PRECAUCIÓN: NO continúe usando el paquete de batería si emite olores anómalos, se calienta o si está decolorado o deformado. Si se produce cualquiera de estos incidentes, póngase en contacto con su proveedor o distribuidor Icom.

ASEGÚRESE de sustituir el paquete de batería por uno nuevo aproximadamente a los cinco años de su fabricación, incluso si conserva carga. El material dentro de las celdas de la batería se debilitará transcurrido un cierto periodo de tiempo, incluso con poco uso. El número de veces aproximado que se puede cargar el paquete es de entre 300 y 500. Incluso aunque el paquete parezca estar cargado, el periodo operativo del transceptor puede acortarse cuando:

- Han pasado aproximadamente 5 años desde que se fabricó el paquete.
- El paquete se ha recargado repetidamente.

Póngase en contacto con su taller local de Icom o con el distribuidor autorizado para tratar la sustitución de la batería.

■ Precauciones de carga

⚠ **¡PELIGRO! NUNCA** cargue el paquete de batería en áreas con temperaturas excesivas, como al estar cerca de llamas o estufas, en el interior de un coche al sol o expuesto a la luz directa del sol. En dichos entornos se activará el circuito de seguridad/protección de la batería y detendrá la carga de la batería.

⚠ **¡ADVERTENCIA! NUNCA** cargue el transceptor durante una tormenta eléctrica. Podría sufrir una descarga eléctrica, provocar un incendio o dañar el transceptor. Desconecte siempre el adaptador de alimentación antes de una tormenta.

⚠ **¡ADVERTENCIA! NUNCA** cargue el transceptor durante un período superior al especificado para la carga. Si la batería no se carga completamente transcurrido el tiempo especificado deje de cargarla. Continuar cargando la batería más tiempo del especificado podría causar un incendio, sobrecalentamiento o ruptura de la batería.

⚠ **¡ADVERTENCIA!** Compruebe regularmente el estado del transceptor durante la carga. Si se produce cualquier circunstancia anómala, cese el uso del transceptor.

PRECAUCIÓN : NO conecte el adaptador de corriente al transceptor si está húmedo o sucio. Esto podría corroer el adaptador de corriente o dañar el puerto USB. El adaptador de corriente no es estanco.

NOTA: NO cargue el paquete de batería fuera del intervalo de temperaturas especificado: 15 °C ~ 40 °C.

De lo contrario, el tiempo de carga aumentará, pero la batería no se cargará completamente. Durante la carga, en el momento en el que la temperatura se salga del intervalo especificado, la carga se detendrá automáticamente.

■ Carga de la batería

Tiempo de carga: Aproximadamente 3 horas con entrada de 5 V/2 A

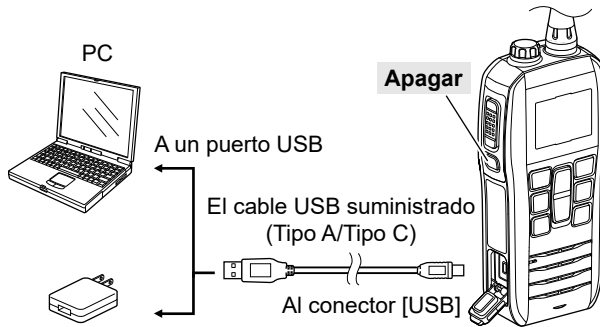

Adaptador de red o batería externa
(El usuario debe adquirirlo por separado)

PRECAUCIÓN:

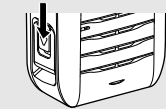

Deslizar hacia abajo

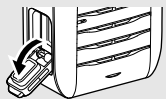

Tirar de la cubierta
hacia abajo

- Al cerrar la tapa coloque el transceptor en posición vertical. De lo contrario, el agua que haya en la tapa entrará en el transceptor.
- Cerrar cuando no se conecte ningún cable.
- Asegurarse de que ni el polvo ni otros materiales se adhieren a la junta de goma. De lo contrario la protección de estanqueidad podría no estar garantizada.

NOTA:

- El transceptor DEBE ser apagado durante la carga. De lo contrario:
 - La batería no será cargada correctamente.
 - La vida útil de la batería puede disminuir.
- Se muestra “ E_r ” y las barras del icono de la batería se desplazan durante la carga.

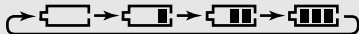

- ① Cuando se detecta un error, el icono de la batería parpadea y se muestran “ E_r ” y “ E_L ”.
- Cuando la batería se ha cargado por completo se muestra “ E_L ”.

NOTA para cargar con un cable USB:

- USB Power Delivery (USB PD) no es compatible.
- El tiempo de carga puede variar en función de la corriente. Si utiliza un adaptador de CA o un PC con una salida inferior a 2 A, es posible que tarde más en cargarse o que la batería no se cargue.
- Antes de utilizar el adaptador de CA, lea atentamente sus instrucciones.

■ Paneles, frontal, superior y lateral

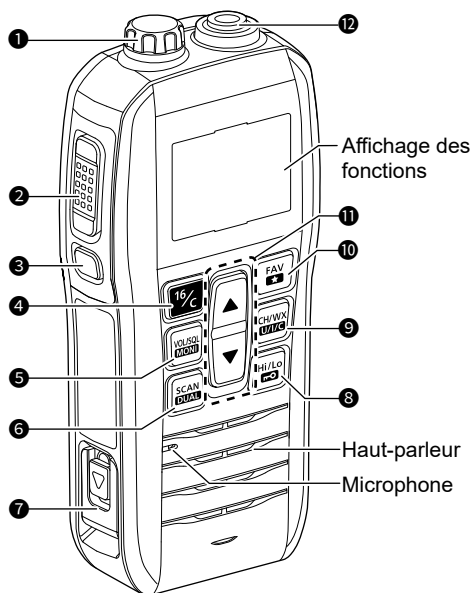

- 1 TOMA DE ALTAVOZ/MIC [SP/MIC]**
Conecta el micrófono altavoz externo opcional.

NOTA: Instale la cubierta de la clavija cuando no esté usando el micrófono altavoz opcional. De lo contrario, es posible que penetre agua en el transceptor.

- 2 INTERRUPTOR PTT [PTT]**
Manténgalo pulsado para transmitir, suéltelo para recibir.
- 3 TECLA DE ENCENDIDO [⏻]**
Mantenga pulsada durante 1 segundo para activar o desactivar el transceptor.
- 4 TECLA CANAL 16/CANAL DE LLAMADA [16/C]**
- Pulse para seleccionar el canal 16.
 - Mantenga pulsado durante 1 segundo para seleccionar el canal de llamada.

- 5 TECLA VOLUMEN/SILENCIADOR/MONITOR [VOL/SQL]/[MONI]**

- Púlselo una vez para visualizar la pantalla de ajuste del nivel de volumen.
- Púlselo dos veces para visualizar la pantalla de ajuste del nivel del silenciador.
- Mantenga pulsado durante 1 segundo para activar la función del monitor.

- 6 TECLA EXPLORACIÓN/DUAL [SCAN]/[DUAL]**

- Pulse para iniciar o detener una exploración.
- Mantenga pulsada durante 1 segundo para iniciar el modo Doble/Triple vigilancia.
 - ① En doble vigilancia, pulse para cancelarla.
 - ① La triple vigilancia podría iniciarse en función de los ajustes del Modo de ajuste.
- Mantenga pulsados [SCAN] y [Hi/Lo] durante 1 segundo para activar la función AquaQuake.

- 7 PUERTO USB (TIPO C) [USB]**

- Se conecta a una fuente de alimentación externa, un PC u otro dispositivo USB.
- ① Solo para cargar la batería.
 - ① USB Power Delivery (USB PD) no es compatible.

- 8 TECLA DE POTENCIA/BLOQUEO DE TRANSMISIÓN [Hi/Lo]/[]**

- Pulse para ajustar el nivel de potencia en alta o baja.
 - ① Algunos canales se ajustan solo a baja potencia.
- Mantenga pulsado durante 1 segundo para bloquear o desbloquear el teclado.

- 9 TECLA DE CANALES [CH]**

- Pulse para seleccionar un canal normal.
- Mantenga pulsado durante 1 segundo para cambiar el grupo de canales.

- 10 TECLA DE CANAL FAVORITO [FAV★]**
- Pulse para seleccionar un canal favorito.
 - Mantenga pulsada durante 1 segundo para ajustar o borrar el canal seleccionado como un canal favorito.
- 11 TECLAS ARRIBA/ABAJO [▲]/[▼]**
- Pulse para seleccionar el canal de funcionamiento.
 - Pulse para cambiar el nivel de volumen/silenciador mientras realiza el ajuste.
 - En el modo de ajuste, pulse para seleccionar un elemento opcional.
- 12 CONECTOR DE ANTENA**
Conecte aquí la antena suministrada.

■ Pantalla de funciones

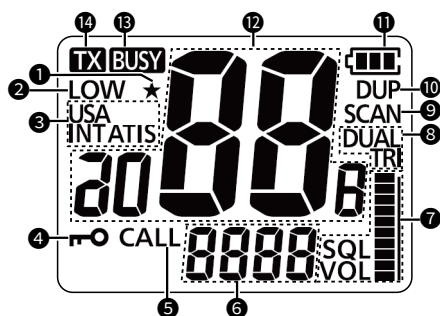

- 1 ICONO DE CANAL FAVORITO**
Se muestra cuando se selecciona un canal Favorito.
- 2 INDICADOR DE BAJA POTENCIA**
- Se muestra al seleccionar baja potencia.
 - Parpadea cuando se detecta un error de alta temperatura o bajo voltaje, y cambia automáticamente a bajo consumo.
- 3 INDICADOR DE GRUPO DE CANAL**
Muestra el grupo del canal seleccionado, INT (internacional), USA o ATIS.
- ① Los canales seleccionables difieren según la versión del transceptor o los preajustes.
- 4 ICONO DE BLOQUEO**
Se muestra cuando la función de bloqueo está activada.

- 5 INDICADOR DE CANAL DE LLAMADA**
Se muestra al seleccionar el canal de llamada.
- 6 LECTOR DEL SUB CANAL**
- Muestra el nivel del volumen/silenciador mientras se ajusta el nivel.
 - Muestra Canal 16 durante un escaneado de prioridad, doble o triple vigilancia.
 - Muestra el elemento del Modo de ajuste mientras se encuentra en el Modo de ajuste.
- 7 INDICADOR DE VOLUMEN/NIVEL DE SILENCIADOR**
- El número de barras muestra el nivel del volumen/silenciador.
 - "SQL" parpadea al ajustar el nivel del silenciador.
 - "VOL" parpadea al ajustar el nivel del volumen.
- 8 INDICADOR DE DOBLE/TRIPLE VIGILANCIA***
Parpadea durante la operación de doble o triple vigilancia.
- 9 INDICADOR DE EXPLORACIÓN***
Parpadea durante la exploración.
- 10 INDICADOR DÚPLEX**
Se muestra cuando se selecciona un canal Dúplex.
- 11 INDICADOR DE BATERÍA**
Muestra el estado de la batería.
- (Parpadea): Sobrecargada
 : Completa
 : Media
 : Se necesita carga
 (Parpadea): Batería agotada
- 12 LECTURA DEL NÚMERO DE CANAL**
Muestra el número del canal de funcionamiento seleccionado.
- 13 ICONO DE OCUPADO**
Se muestra durante la recepción o si el silenciador está abierto.
- 14 INDICADOR DE TRANSMISIÓN**
Se muestra al transmitir.

* Excepto la versión NLD

■ Selección de un canal

◇ Canal regular

Puede seleccionar un canal pulsando [▲] o [▼].

◇ Canal 16

El canal 16 es el canal de socorro y seguridad. Se utiliza para establecer el contacto inicial con una estación y para comunicaciones de emergencia. El canal 16 se monitoriza durante la doble y la triple vigilancia. Mientras está en espera, el canal 16 debe estar supervisado.

- Pulse [16/C] para seleccionar el canal 16.
 - ① Para volver al canal seleccionado anteriormente, pulse [CH].

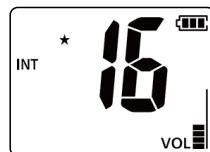

◇ Canal de llamada

Cada grupo de canales tiene canales de llamada para su uso de ocio independientes. Se escanea el canal de llamada durante la triple vigilancia. Se pueden seleccionar los canales de llamada y usarse para guardar los canales que utiliza con mayor frecuencia en cada grupo de canales, para recuperarlos rápidamente.

- Mantenga pulsado [16/C] durante 1 segundo para seleccionar el canal de llamada.
 - El número del canal de llamada y "CALL" son visualizados.
 - ① Para volver al canal seleccionado anteriormente, pulse [CH].



◇ Selección de un grupo de canales

Los grupos de canales están preajustados en su transceptor. Puede seleccionar un grupo de canales para USA, Internacional y ATIS, en función de la versión del transceptor.

- Mantenga pulsada [CH] durante 1 segundo para cambiar el grupo de canales.
 - ① El grupo de canales seleccionable pueden variar en función de la versión del transceptor.

Versión	Grupo de canales preajustados		
	USA	INT	ATIS
UK	✓	✓	
EUR		✓	
FRG		✓	✓
NLD		✓	✓

■ Recepción y transmisión

PRECAUCIÓN: NO transmita sin una antena.

NOTA: Antes de utilizar el transceptor por primera vez, la batería debe cargarse completamente para ofrecer una vida útil y un funcionamiento óptimos. Consulte la Sección 3 sobre la carga de la batería.

1. Pulse [▲] o [▼] para seleccionar un canal.
 - Cuando se recibe una señal, se muestra "BUSY".
2. Mantenga pulsado [PTT] y hable al micrófono para transmitir.
 - "TX" se visualiza durante la transmisión.
3. Suelte [PTT] para recibir.

CONSEJO: Para maximizar la lectura de su señal transmitida, haga una pausa durante un segundo tras pulsar [PTT] y sujete el micrófono a 5 ~ 10 cm de su boca y, a continuación, hable con su volumen normal de voz.

NOTA:

- Para ahorrar batería, el transceptor activa la función de Ahorro de energía de forma automática si no se recibe ninguna señal durante 5 segundos.
- Cuando la temperatura es extremadamente alta, la función de protección de la batería ajusta automáticamente la potencia del transceptor en Low (baja) y deshabilita la selección de la opción High (alta).
- La función Temporizador de tiempo de espera* corta la transmisión después de 5 minutos de transmisión continua para evitar la transmisión prolongada. 10 segundos antes de que se corte la transmisión, sonará un tono para indicar que la transmisión se va a cortar y "tot" parpadeará. Una vez cortada, "tout" aparecerá durante 10 segundos y no podrá transmitir hasta que desaparezca.

* Dependiendo de la versión del transceptor, es posible que esta función no esté instalada.

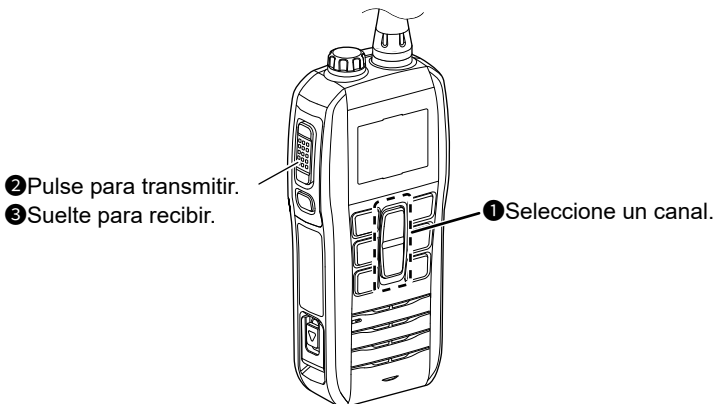

5 FUNCIONAMIENTO BÁSICO

■ Ajustar el nivel de volumen

Puede ajustar el nivel de volumen mientras el icono “VOL” parpadea.

1. Pulse [VOL/SQL] una vez para entrar al modo Ajuste del volumen.
2. Pulse [▲] o [▼] para ajustar el nivel de volumen.
 - El nivel se muestra en la pantalla.
 - ① El volumen puede ajustarse entre 0 (OFF) y 30.
3. Pulse [VOL/SQL] dos veces para salir del modo Ajuste del volumen.

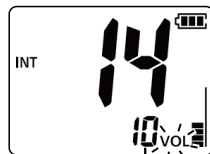

Nivel del volumen

■ Ajuste del nivel de silenciador

El silenciador permite oír el audio solamente mientras recibe una señal más potente que la del nivel establecido. Un nivel superior bloqueará las señales débiles, de modo que solamente pueda recibir las señales más fuertes. Un nivel inferior le permite oír las señales débiles.

1. Pulse [VOL/SQL] dos veces para entrar al modo Ajuste del silenciador.
 - El icono “SQL” comienza a parpadear.
2. Pulse [▲] o [▼] para ajustar el nivel del silenciador hasta que el ruido desaparezca.
 - El nivel se muestra en la pantalla.
 - ① El silenciador puede ajustarse entre 1 y 10 y OP (OFF).
3. Pulse [VOL/SQL] una vez para salir del modo Ajuste del silenciador.

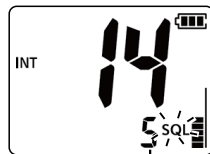

Nivel del silenciador

















■ Uso del Modo de ajuste

En el Modo de ajuste podrá modificar algunos ajustes.

Puede personalizar los ajustes del transceptor para adaptarlos a su preferencia y estilo de uso.

1. Apague el transceptor.
2. Mientras mantiene pulsada [VOL/SQL], encienda el transceptor para acceder al Modo de ajuste.
 - El elemento "bEEP" es visualizado.
3. Pulse [VOL/SQL], o pulse [▲] o [▼] mientras mantiene pulsado [VOL/SQL] para seleccionar un elemento.
4. Pulse [▲] o [▼] para seleccionar una opción.
5. Pulse [16/C] para salir del Modo de ajuste.

◇ Elementos del Modo de ajuste

• Pitido 	• Tipo de exploración*1 	• Temporizador de exploración*1 
• Autoexploración*1 	• Doble/Triple vigilancia*1 	• Acción de la tecla SQL 
• Retroiluminación 	• Contraste 	• Ahorro de energía 
• Float'n Flash 	• Alarma Float'n Flash 	• Ahorro de alimentación del Float'n Flash 
• Drenaje (AquaQuake) automático 	• Pantalla CH*2 INT 	• Advertencia de tiempo de carga 
• Potencia TX ECO 	*1 Excepto la versión NLD *2 El elemento "CH Display" se visualiza para cada grupo de canales seleccionable.	

■ Especificaciones

① Todas las especificaciones están sujetas a cambio sin previa notificación ni obligación.

① Mediciones realizadas sin antena.

General		
Cobertura de frecuencias	TX	156,000 ~ 161,450 MHz
	RX	156,000 ~ 163,425 MHz
Tipo de emisión		16K0G3E (FM)
Impedancia de la antena		50 Ω nominal
Impedancia de entrada (MIC)		2 k Ω
Impedancia de salida (audio)	Externo	4 Ω
	Interno	8 Ω
Rango de temperatura de uso		-15°C ~ +55°C
Tensión de suministro de la fuente de alimentación		Tierra negativa: 3,7 V CC nominal
Consumo de corriente (a 3,7 V CC) (aproximado)	Audio máximo	Externo: 0,23 A Interno: 0,4 A
	TX alto	5 W : 2,3 A 1 W : 0,9 A
Dimensiones (proyecciones no incluidas)		56,5 (An.) × 134,0 (Al.) × 31,2 (Pr.) mm
Peso (aproximado)		228 g (incluida la antena suministrada y la pinza de cinturón)
Transmisor		
Potencia de salida nominal		5 W, 1 W
DAS 10g		1,09 W/kg
Modulación		Modulación variable de frecuencia de reactancia
Desviación de frecuencia máxima		±5 kHz
Error de frecuencia		±1,5 kHz
Emisiones espúreas		Menos de 0,25 μ W
Potencia del canal adyacente		Más de 70 dB
Distorsión armónica del audio (al 60 % de desviación)		Menos de 10%
Modulación residual		Más de 40 dB
Respuesta de frecuencia de audio		+1 dB ~ -3 dB de 6 dB octava desde 300 Hz ~ 3.000 Hz

Receptor		
Sensibilidad	-6 dB μ emf a 20 dB SINAD típico	
Sensibilidad de silenciamiento (en el umbral)	-6 dB μ emf típico	
Potencia de salida de audio (al 10 % de distorsión)	Externo (con 4 Ω)	0,2 W típico
	Interno (con 8 Ω)	0,7 W típico
Selectividad del canal adyacente	Más de 70 dB	
Respuesta espúrea	Más de 70 dB	
Intermodulación	Más de 68 dB	
Zumbido y ruido	Más de 40 dB	
Respuesta de frecuencia de audio	+1 dB ~ -3 dB de -6 dB octava desde 300 Hz ~ 3.000 Hz	

■ Opciones

① Algunas opciones pueden no estar disponibles en algunos países. Consulte a su distribuidor para más información.

- **BC-258E** ADAPTOR DE ALIMENTACIÓN + **OPC-2480** CABLE USB
- **FA-SC59V** ANTENA
- **MB-133** PINZA DE CINTURÓN
- **HM-213** MICRÓFONO ALTAVOZ

Micrófono altavoz a prueba de agua de tamaño completo que incluye un clip de tipo cocodrilo a colocar en su camisa o cuello, etc.

El HM-213 cumple con los requisitos IP57 para protección contra el polvo y la protección a prueba de agua.

FRANÇAIS

Merci d'avoir choisi ce produit Icom.

Ce produit a été conçu et fabriqué avec le meilleur de la technologie et du savoir-faire Icom. Avec un bon entretien, ce produit devrait vous procurer des années de fonctionnement sans problèmes.

■ Important

LIRE TOUTES LES INSTRUCTIONS

attentivement et entièrement avant d'utiliser l'émetteur-récepteur.

CONSERVER CE MANUEL

D'INSTRUCTIONS — Ce manuel d'instructions contient des instructions d'utilisation de importantes pour l'IC-M25EURO.

Ce manuel d'instructions comporte quelques fonctions qui ne peuvent être utilisées que si elles sont préréglées par votre revendeur. Demandez tous les détails à votre revendeur.

■ Caractéristiques

- Port de chargement USB Type-C
- 14 heures de fonctionnement en mode TX Eco
- Float'n Flash :
Flotte et clignote sur l'eau, même si l'émetteur-récepteur est éteint.
 - ① Vous pouvez définir si l'émetteur-récepteur émet une alarme lorsqu'il flotte sur l'eau.
- Puissance de sortie RF de 5 W
- Puissance de sortie audio de 700 mW pour une communication claire
- Conception étanche IPX7*
* Uniquement lorsque l'antenne et les caches fournis sont fixés.

■ Définitions explicites

TERME	DÉFINITION
⚠ DANGER !	Risque d'accident mortel, de blessures corporelles graves ou d'explosion.
⚠ AVERTISSEMENT !	Risque de blessures corporelles, d'incendie ou de choc électrique.
MISE EN GARDE	Risque de dégât matériel.
REMARQUE	Recommandé pour une utilisation optimale. Aucun risque de blessures corporelles, d'incendie ou de choc électrique.

■ En cas d'urgence

Si votre navire a besoin d'aide, contactez d'autres navires et les Garde-côtes en envoyant un Appel de détresse sur le Canal 16.

1. Appuyez sur [16/C] pour passer sur le Canal 16.
2. Tout en maintenant enfoncée la touche [PTT], donnez les informations appropriées comme suit :

- « MAYDAY MAYDAY MAYDAY. »
- « THIS IS » (nom du navire).
- Dites votre indicatif d'appel ou toute autre indication du navire.
- « LOCATED AT » (position du navire).
- Donnez la nature de la détresse et la nature du secours demandé.
- Donnez toute autre information pertinente susceptible de faciliter les secours.

■ Recommandation

NETTOYER SOIGNEUSEMENT L'ÉMETTEUR-RÉCEPTEUR DANS UN RÉCIPIENT AVEC DE L'EAU DOUCE après toute exposition à l'eau de mer et sécher l'appareil avant de l'utiliser de nouveau. Dans le cas contraire, la cristallisation du sel peut bloquer les touches et les interrupteurs de l'émetteur-récepteur.

REMARQUE : Si la protection étanche de l'émetteur-récepteur semble défectueuse, nettoyez-la soigneusement avec un tissu doux et humide (eau douce), puis la sécher avant de l'utiliser. L'émetteur-récepteur risque de perdre sa protection étanche si le cache est endommagé ou en cas de chute de l'émetteur-récepteur. Contactez votre distributeur Icom ou votre revendeur pour obtenir des conseils.

■ Précautions

⚠ **DANGER ! NE JAMAIS** utiliser l'émetteur-récepteur à proximité de détonateurs électriques non blindés ou dans une atmosphère explosive. Cela pourrait causer une explosion mortelle.

⚠ **AVERTISSEMENT ! N'utilisez JAMAIS** et ne rechargez **JAMAIS** des batteries Icom avec des émetteurs-récepteurs d'autre marque. Seuls les blocs-batteries Icom sont testés et homologués pour être utilisés avec des émetteurs-récepteurs Icom ou pour être chargés avec des chargeurs Icom. L'utilisation de blocs-batteries ou de chargeurs tiers ou de contrefaçon peut être à l'origine de fumées, d'incendie ou peut faire éclater la batterie.

⚠ **AVERTISSEMENT ! NE JAMAIS** tenir l'émetteur-récepteur avec l'antenne placée à proximité immédiate ou en contact avec des parties du corps exposées, en particulier le visage ou les yeux, lors des transmissions.

⚠ **AVERTISSEMENT ! NE JAMAIS** utiliser l'émetteur-récepteur avec un casque ou tout autre accessoire audio à un niveau sonore élevé. L'utilisation continue à un niveau sonore élevé peut provoquer un bourdonnement dans vos oreilles. Si vous entendez un bourdonnement baissez le niveau du volume ou interrompez l'utilisation.

MISE EN GARDE : NE PAS utiliser de solvants agressifs tels que du Benzène ou de l'alcool lors du nettoyage. Cela risque d'endommager les surfaces de l'équipement. Si la surface devient poussiéreuse ou sale, la nettoyer avec un tissu doux et sec.

MISE EN GARDE : NE PAS placer ou laisser l'émetteur-récepteur dans des environnements excessivement poussiéreux. Cela pourrait endommager l'émetteur-récepteur.

REMARQUE : NE PAS placer ou laisser l'émetteur-récepteur en plein soleil ou dans des zones hors de la plage de température spécifiée : $-15^{\circ}\text{C} \sim +55^{\circ}\text{C}$.

Ne placez **JAMAIS** l'émetteur-récepteur dans un endroit non sécurisé pour éviter toute utilisation accidentelle par des personnes non autorisées.

MISE EN GARDE ! L'émetteur-récepteur répond aux exigences IPX7 en matière de protection étanche. Cependant, en cas de chute de l'émetteur-récepteur, l'étanchéité à l'eau ne peut plus être garantie, car l'émetteur-récepteur risque d'être fissuré ou le joint d'étanchéité endommagé, etc.

* Uniquement lorsque les caches sont fixés.

NE PAS appuyer sur la touche PTT sans intention réelle d'émettre.

NE PAS modifier l'émetteur-récepteur. Les spécifications peuvent changer et l'émetteur-récepteur peut ainsi ne plus être conforme aux exigences imposées par la réglementation. La garantie de l'émetteur-récepteur ne couvre pas les problèmes résultant d'une modification non autorisée.

Informations :

Dans ce manuel d'utilisation, les noms des versions de l'émetteur-récepteur sont décrits comme indiqué ci-dessous.

Europe : EUR Allemand : FRG
Néerlandais : NLD U.K. : UK

Icom n'est pas responsable de la destruction, de la détérioration ou des performances d'un équipement Icom ou non-Icom, si le dysfonctionnement survient à cause de :

- Force majeure, sans toutefois s'y limiter, les incendies, tremblements de terre, tempêtes, inondations, la foudre, ou autres catastrophes naturelles, perturbations, émeutes, guerre, ou contamination radioactive.
- L'utilisation de l'émetteur-récepteur Icom avec tout équipement non fabriqué ou approuvé par Icom.

■ Informations CE et DOC



Par la présente, Icom Inc. déclare que les versions de l'IC-M25EURO qui ont le symbole « CE » sur le

produit sont conformes aux exigences essentielles de la directive sur les équipements radio 2014/53/UE et à la limitation de l'utilisation de certaines substances dangereuses selon la directive sur les équipements électriques et électroniques 2011/65/UE.

Le texte intégral de la déclaration de conformité UE est disponible à l'adresse internet suivante :

<https://www.icomjapan.com/support/>

Ces versions sont également conformes aux exigences essentielles du règlement sur les batteries (UE) 2023/1542.

■ Mise au rebut



Le pictogramme poubelle barrée sur notre produit, notre documentation ou nos emballages vous rappelle qu'au sein de

l'Union européenne, tous

les produits électriques et électroniques, batteries et accumulateurs (batteries rechargeables) doivent être mise au rebut dans les centres de collecte indiqués à la fin de leur période de vie. Vous ne devez pas mettre au rebut ces produits avec les déchets municipaux non triés. Ils doivent être mis au rebut dans le respect de la réglementation en vigueur dans votre secteur.

Icom et le logo Icom sont des marques déposées de Icom Incorporated (Japon) au Japon, aux États-Unis, au Royaume-Uni, en Allemagne, en France, en Espagne, en Russie, en Australie, en Nouvelle-Zélande et/ou dans d'autres pays.

AQUAQUAKE est une marque déposée de Icom Incorporated.

Tous les autres produits ou marques sont des marques déposées ou des marques commerciales de leurs propriétaires respectifs.

■ Table des matières

■ Important	33
■ Caractéristiques	33
■ Définitions explicites	33
■ En cas d'urgence	33
■ Recommandation	33
■ Précautions	34
■ Informations CE et DOC	35
■ Mise au rebut	35
1 RÈGLES D'UTILISATION.....	36
2 ACCESSOIRES	37
■ Accessoires fournis	37
■ Fixation des accessoires	37
3 CHARGE DE LA BATTERIE	38
■ Mise en garde concernant la batterie.....	38
■ Mise en garde concernant la charge.....	39
■ Charge de la batterie.....	40
4 DESCRIPTION DU PANNEAU	41
■ Panneaux avant, supérieur et latéraux.....	41
■ Affichage des fonctions	42
5 OPÉRATIONS DE BASE.....	43
■ Sélectionner un canal.....	43
■ Réception et émission.....	44
■ Réglage du niveau du volume.....	45
■ Régler le niveau du silencieux	45
6 MODE PARAMÉTRAGE.....	46
■ Utilisation du mode Paramétrage.....	46
7 CARACTÉRISTIQUES ET OPTIONS	47
■ Spécifications	47
■ Options.....	48

◇ Priorités

- Lire tous les textes et réglementations concernant les priorités et conserver une copie mise à jour à portée de main. Les appels de détresse et de sécurité sont prioritaires sur tous les autres.
- Tout opérateur doit rester en veille sur le canal 16 quand il ne trafique pas sur un autre canal.
- L'émission d'appels de détresse faux ou frauduleux est sanctionnée par la loi.

◇ Vie privée

- Toute information dont l'auditeur n'est pas le destinataire n'a aucune valeur légale.
- L'emploi d'un langage grossier ou insultant est formellement prohibé.

◇ Licences Radio

(1) LICENCE DE STATION DE NAVIRE

Tout navire équipé d'un émetteur-récepteur doit posséder une licence de station radio valide avant de pouvoir l'utiliser. L'utilisation d'un émetteur-récepteur sans licence de station de navire est illégale.

Contactez un distributeur Icom ou l'administration gouvernementale en charge de l'attribution des licences de station de navire. Cette licence comprend l'indicatif d'appel qui constitue l'identité du navire pour le trafic radiomaritime.

(2) LICENCE DE RADIOTÉLÉPHONISTE

Un certificat restreint de radiotéléphoniste est la licence la plus souvent obligatoire pour les opérateurs à bord des navires de petite taille quand aucun émetteur-récepteur ne fait partie de l'armement de sécurité obligatoire.

La licence doit être conservée à proximité de la l'émetteur-récepteur ou par l'opérateur. Seul un opérateur certifié est autorisé à utiliser un émetteur-récepteur.

Cependant des personnes certifiées peuvent communiquer à l'aide d'un émetteur-récepteur sous réserve qu'un opérateur certifié initie, supervise et termine l'appel et effectue les enregistrements éventuellement obligatoires dans le livre de bord.

La présence d'une copie valide des lois et règlements est obligatoire uniquement à bord des navires ou une station de radiotéléphonie est obligatoire. Il y a cependant de la responsabilité de l'opérateur de n'ignorer aucune des dispositions légales et réglementaires applicables, même quand la présence d'une copie à bord n'en est pas obligatoire.

Pour la version du UK

REMARQUE : Même si l'IC-M25EURO est capable de fonctionner sur les canaux maritimes VHF 1021, 1023, 1081, 1082 et 1083, conformément à la réglementation FCC, ces canaux simplex ne peuvent pas être utilisés légalement par la population générale dans les eaux américaines.

■ Accessoires fournis



Dragonne

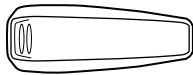

Clip de ceinture

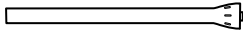

Antenne

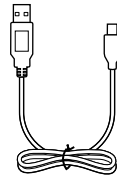
Câble USB
(Type-A/Type-C)

REMARQUE : Certains accessoires ne sont pas fournis, ou ont une apparence différente, selon la version de l'émetteur-récepteur.

■ Fixation des accessoires

◇ Antenne

Connectez l'antenne fournie au connecteur d'antenne.

MISE EN GARDE :

- **NE JAMAIS** tenir l'émetteur-récepteur par l'antenne pour le transport.
- **NE PAS** connecter une antenne autre que celles listées dans ce manuel d'instructions.
- **NE PAS** émettre sans antenne.

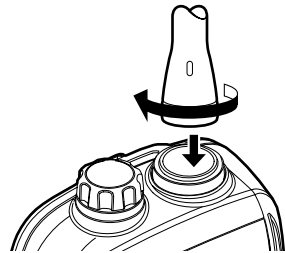

◇ Clip de ceinture

Pour fixer :

Faites glisser le clip de ceinture dans le sens de la flèche jusqu'à ce qu'il soit verrouillé et émette un 'clic'.

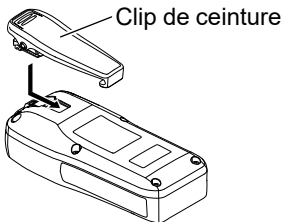

Pour détacher :

Soulever l'onglet (1) et insérer le clip de ceinture dans le sens de la flèche (2).

MISE EN GARDE ! NE CASSEZ PAS vos ongles.

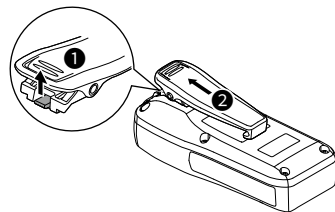

◇ Dragonne

Passer la dragonne dans l'anneau à l'arrière de l'émetteur-récepteur pour le transport.

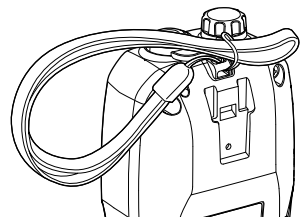

■ Mise en garde concernant la batterie

Une mauvaise utilisation des batteries au Li-ion présente les risques suivants : dégagement de fumée, incendie ou éclatement de la batterie. Une mauvaise utilisation peut également endommager la batterie ou en dégrader ses performances.

⚠ **DANGER ! NE JAMAIS** incinérer des blocs-batteries usagés. Le gaz interne de la batterie peut provoquer une explosion.

⚠ **DANGER ! NE JAMAIS** cogner ou provoquer d'autres chocs sur le bloc-batterie. Ne pas utiliser un bloc-batterie qui a reçu un choc important, qui est tombé au sol ou qui a été soumis à de fortes pressions. Les dommages subis par un bloc-batterie peuvent ne pas être visibles de l'extérieur. Même si la surface de la batterie ne semble pas fissurée ou endommagée, les cellules à l'intérieur de la batterie peuvent se rompre ou prendre feu.

⚠ **DANGER ! NE JAMAIS** laisser le bloc-batterie dans des environnements soumis à des températures supérieures à +60 °C. L'accumulation de haute température dans les cellules de la batterie, comme cela peut survenir à proximité d'un feu ou de cuisinières, à l'intérieur d'un véhicule au soleil ou à la lumière directe du soleil pendant de longues périodes, risque de faire éclater les cellules de la batterie ou de l'enflammer. Les températures excessives peuvent également dégrader les performances du bloc-batterie ou réduire la durée de vie de la batterie.

⚠ **DANGER ! NE JAMAIS** placer des blocs-batteries près d'un feu. La chaleur ou des flammes peuvent provoquer un éclatement ou une explosion. Mettre au rebut les blocs-batteries usagés conformément à la réglementation locale.

⚠ **DANGER ! NE JAMAIS** souder les bornes de la batterie et **NE JAMAIS** modifier le bloc-batterie. Ceci peut provoquer une surchauffe de la batterie, qui risque alors d'éclater, de fumer ou de prendre feu.

⚠ **DANGER ! NE JAMAIS** laisser du liquide provenant de l'intérieur de la batterie entrer en contact avec les yeux. Cela peut causer une cécité. Rincez abondamment les yeux à l'eau courante, sans les frotter et consultez immédiatement un médecin.

⚠ **AVERTISSEMENT ! NE JAMAIS** laisser du liquide provenant de l'intérieur des cellules de la batterie entrer en contact avec le corps. Si cela se produit, rincez immédiatement avec de l'eau propre.

⚠ **AVERTISSEMENT ! NE JAMAIS** mettre le bloc-batterie dans un four à micro-ondes, un récipient haute-pression ou dans un appareil de cuisson par induction. Cela peut provoquer un incendie, une surchauffe ou conduire à la rupture des cellules de la batterie.

⚠ **AVERTISSEMENT ! NE JAMAIS** utiliser des blocs-batteries détériorés. Ils pourraient provoquer un incendie.

MISE EN GARDE : NE PAS utiliser le bloc-batterie hors de la plage de température spécifiée pour l'émetteur-récepteur (-15°C ~ +55°C) et la batterie elle-même (-20°C ~ +60°C). L'utilisation de la batterie hors de la plage de température spécifiée réduit les performances et la longévité des cellules de la batterie. Notez que la plage de température indiquée pour la batterie peut être plus large que celle qui s'applique à l'émetteur-récepteur. En pareil cas, le fonctionnement de l'émetteur-récepteur peut être altéré par une utilisation en dehors de la plage de température de fonctionnement.

MISE EN GARDE : NE PAS laisser le bloc-batterie à pleine charge, entièrement déchargé, ou dans un environnement à température excessive (supérieure à 50°C) pendant une période prolongée. Vous pouvez utiliser le bloc-batterie jusqu'à ce que la capacité se soit réduite de moitié, puis gardez-le en sécurité dans un endroit frais et sec dans la plage de températures suivante :

- Pour un mois
-20°C ~ +50°C
- Pour trois mois
-20°C ~ +40°C
- Pour un an
-20°C ~ +20°C

3 CHARGE DE LA BATTERIE

■ Mise en garde concernant la batterie

MISE EN GARDE : NE PAS continuer à utiliser le bloc-batterie s'il dégage une odeur anormale, s'il surchauffe, est décoloré ou déformé. Si l'une de ces situations se produit, contactez votre revendeur ou distributeur Icom.

VEILLEZ à remplacer le bloc-batterie par un neuf après environ cinq ans, même s'il maintient la charge. Les matériaux présents à l'intérieur des cellules de la batterie se détériorent après un certain temps, même en cas d'utilisation réduite. L'estimation du nombre de fois que vous pouvez recharger le bloc est comprise entre 300 et 500. Même lorsque le bloc semble complètement chargé, le temps de fonctionnement de l'émetteur-récepteur peut être réduit si :

- Le bloc a été fabriqué il y a environ 5 ans.
- Le bloc a été chargé de nombreuses fois.

Adressez-vous à votre fournisseur local Icom ou à votre revendeur Icom certifié pour des informations sur le remplacement de la batterie.

■ Mise en garde concernant la charge

⚠ **DANGER ! NE JAMAIS** charger le bloc-batterie à des endroits exposés à des températures extrêmement élevées, comme à proximité de flammes ou de poêles, à l'intérieur d'un véhicule exposé au soleil, ou en plein soleil. Dans ces environnements, le circuit de sécurité/protection à l'intérieur de la batterie peut s'activer et interrompre la charge de la batterie.

⚠ **AVERTISSEMENT ! NE JAMAIS** charger l'émetteur-récepteur durant un orage. Cela risquerait de provoquer un choc électrique, un incendie ou d'endommager l'émetteur-récepteur. Débranchez toujours l'adaptateur d'alimentation avant un orage.

⚠ **AVERTISSEMENT ! NE JAMAIS** charger l'émetteur-récepteur au-delà du temps spécifié pour la charge. Si la batterie n'est pas complètement chargée pendant le temps spécifié, interrompez la charge. En continuant à charger la batterie au-delà du temps spécifié, vous pouvez provoquer un incendie, une surchauffe ou détériorer la batterie.

⚠ **AVERTISSEMENT !** Vérifiez régulièrement l'état de l'émetteur-récepteur pendant le chargement. Si vous constatez une anomalie, n'utilisez plus l'émetteur-récepteur.

MISE EN GARDE : NE PAS brancher le bloc d'alimentation à l'émetteur-récepteur si celui-ci est mouillé ou sale. Ceci peut corroder ou endommager le port USB. Le bloc d'alimentation n'est pas étanche.

REMARQUE : NE PAS charger le bloc-batterie en dehors de la plage de température indiquée : 15°C ~ 40°C.

Dans le cas contraire, le temps de charge sera plus long, mais la batterie n'atteindra pas une charge complète. Pendant la charge, une fois que la température est hors de la plage spécifiée, le chargement s'arrête automatiquement.

■ Charge de la batterie

Temps de charge : Environ 3 heures avec une entrée 5 V/2 A

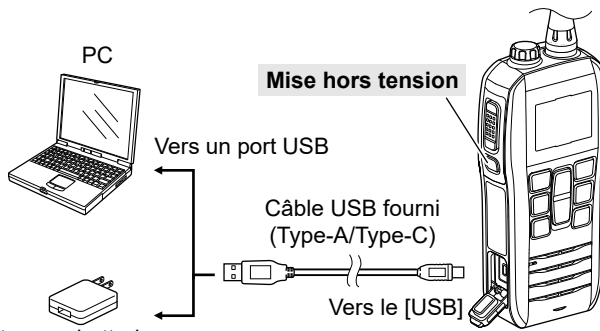

Adaptateur secteur ou batterie externe (fourni par l'utilisateur)

MISE EN GARDE :



Tirez le verrou vers le bas.

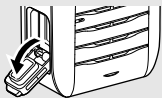



Abaisser le couvercle vers le bas.

- Lors de la fermeture du couvercle, placez l'émetteur-récepteur à la verticale. Dans le cas contraire, l'eau présente sur le cache pourrait pénétrer dans l'émetteur-récepteur.
- Fermer solidement lorsqu'aucun câble n'est connecté.
- Vérifiez que le joint en caoutchouc est exempt de poussière ou de tout autre matériau. Cela pourrait compromettre l'étanchéité de l'appareil.

REMARQUE :

- L'émetteur-récepteur **DOIT** être éteint pendant la charge. Sinon :
 - La batterie ne se recharge pas correctement.
 - La durée de vie de la batterie peut être raccourcie.
- «  » s'affiche à l'écran et des barres de l'icône de la batterie défilent pendant la recharge.



- ① Si une erreur est détectée, l'icône de la batterie clignote et «  » et «  » s'affichent à l'écran.
- «  » s'affiche à l'écran lorsque la batterie est rechargée.

REMARQUE pour charger avec un câble USB :

- USB Power Delivery (USB PD) n'est pas pris en charge.
- Le temps de charge peut varier en fonction du courant. Si vous utilisez un adaptateur secteur de sortie inférieure à 2 A ou un PC, la charge peut prendre plus de temps ou la batterie peut ne pas être chargée.
- Avant d'utiliser l'adaptateur secteur, lisez entièrement les instructions.

■ Panneaux avant, supérieur et latéraux

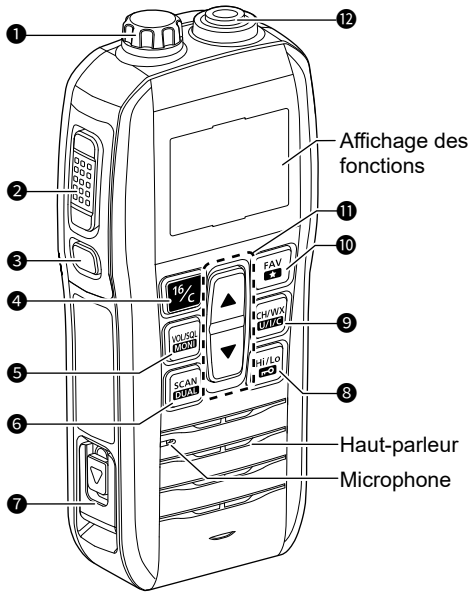

1 PRISE HAUT-PARLEUR/MICRO [SP/MIC]

Permet de connecter le microphone haut-parleur externe en option.

REMARQUE : Fixez le cache de la fiche jack lorsque le microphone haut-parleur en option n'est pas utilisé. Dans le cas contraire, de l'eau entre dans l'émetteur-récepteur.

2 COMMUTATEUR PTT [PTT]

Appuyer et maintenir pour émettre, et relâcher pour recevoir.

3 TOUCHE DE MISE EN MARCHÉ [⏻]

Maintenez la touche enfoncée pendant 1 seconde pour allumer ou éteindre l'émetteur-récepteur.

4 TOUCHE DU CANAL D'APPEL/ CANAL 16 [16/C]

- Appuyez pour sélectionner le Canal 16.
- Maintenez la touche enfoncée pendant 1 seconde pour sélectionner le canal d'appel.

5 TOUCHE VOLUME/SILENCIEUX/ MONITEUR [VOL/SQL]/[MONI]

- Appuyez une fois pour afficher l'écran de réglage du niveau de volume.
- Appuyez deux fois pour afficher l'écran de réglage du niveau du silencieux.
- Maintenir enfoncé pendant 1 seconde pour activer la fonction de surveillance.

6 TOUCHE BALAYAGE/DOUBLE [SCAN]/[DUAL]

- Appuyer pour lancer ou arrêter un balayage.
- Maintenez la touche enfoncée pendant 1 seconde pour démarrer le mode veille double/triple.
 - ① Lors d'une double veille, appuyez pour annuler ce mode.
 - ① Une triple veille peut commencer, selon les réglages du mode Paramétrage.
- Appuyez simultanément sur [SCAN] et [Hi/Lo] pendant 1 seconde pour activer la fonction AquaQuake.

7 PORT USB (Type-C) [USB]

Se connecte à une source d'alimentation externe, un ordinateur ou d'autres périphériques USB.

- ① Pour charger uniquement la batterie.
- ① USB Power Delivery (USB PD) n'est pas pris en charge.

8 TOUCHE PUISSANCE D'ÉMISSION/ VERROUILLAGE [Hi/Lo]/[M-O]

- Appuyez pour mettre le niveau de puissance sur haut ou bas.
 - ① Certains canaux sont seulement réglés à faible puissance.
- Maintenez la touche enfoncée pendant 1 seconde pour verrouiller ou déverrouiller le clavier.

9 TOUCHE CANAL [CH]

- Appuyez pour sélectionner un canal ordinaire.
- Maintenez appuyé pendant 1 seconde pour changer le groupe de canal.

10 TOUCHE CANAL FAVORI [FAV★]

- Appuyez pour sélectionner un canal favori.
- Maintenez la touche enfoncée pendant 1 seconde pour régler ou supprimer le canal sélectionné comme canal favori.

11 TOUCHES HAUT/BAS [▲]/[▼]

- Appuyez pour sélectionner le canal de trafic.
- Appuyez sur pour modifier le niveau de volume/silencieux pendant le réglage.
- Dans le mode de réglage, appuyez pour sélectionner l'option d'un élément.

12 CONNECTEUR DE L'ANTENNE

Connecter l'antenne fournie ici.

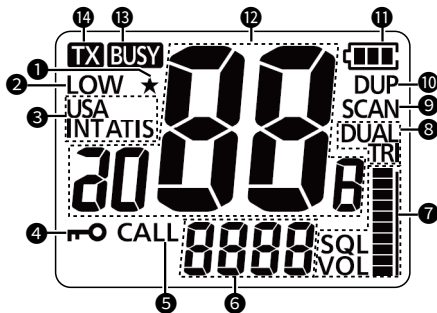
■ Affichage des fonctions**1 ICÔNE CANAL FAVORI**

S'affiche lorsqu'un canal favori est sélectionné.

2 ICÔNE DE PUISSANCE FAIBLE

- Affiché lorsque la faible puissance est sélectionnée.
- Clignote lorsqu'une erreur de température élevée ou de tension basse est détectée, et passe automatiquement à basse puissance.

3 TÉMOIN DE GROUPE DE CANAUX

Affiche le groupe de canaux sélectionné, INT (international), USA, ou ATIS.

- 1 Les canaux sélectionnables diffèrent selon la version ou les pré-réglages de l'émetteur-récepteur.

4 ICÔNE DE VERROUILLAGE

Affiché lorsque la fonction de verrouillage est ACTIVÉE.

5 ICÔNE DE CANAL D'APPEL

Affiché lorsque le canal d'appel est sélectionné.

6 AFFICHAGE DU CANAL SECONDAIRE

- Affiche le niveau du volume/silencieux pendant le réglage du niveau.
- Affiche le canal 16 lors d'un balayage prioritaire, une veille double ou une veille triple.
- Affiche le mode de réglage de l'élément en mode de réglage.

7 TÉMOIN DU NIVEAU DE VOLUME/SILENCIEUX

- Le nombre de barres indique le niveau du volume/silencieux.
- « SQL » clignote lorsque vous réglez le niveau du silencieux.
- « VOL » clignote lors du réglage du niveau du volume.

8 TÉMOIN DOUBLE VEILLE/TRIPLE VEILLE*

Clignote lors d'un fonctionnement en double veille ou en triple veille.

9 ICÔNE DE BALAYAGE*

Clignote pendant le balayage.

10 ICÔNE DUPLEX

Affiché lorsqu'un canal Duplex est sélectionné.

11 TÉMOIN DE BATTERIE

Affiche l'état de la batterie.

- ▣ (Clignote) : Surchargé
- ▣ : Totalemment chargée
- ▣ : Moitié
- ▣ : Charge requise
- ▣ (Clignote) : Batterie déchargée

12 AFFICHAGE DU NUMÉRO DE CANAL

Affiche le numéro du canal de trafic sélectionné.

13 ICÔNE OCCUPÉ

Affichée lors de la réception, ou si le silencieux est ouvert.

14 ICÔNE D'ÉMISSION

S'affiche pendant une transmission.

* Sauf la version NLD

■ Sélectionner un canal

◇ Canal normal

Vous pouvez sélectionner un canal en appuyant sur [▲] ou [▼].

◇ Canal 16

Le canal 16 est le canal de détresse et de sécurité. Il est utilisé pour établir le contact initial avec une autre station et pour les communications de détresse. Le canal 16 est surveillé à la fois pendant une veille double et une veille triple. En mode veille, le Canal 16 doit obligatoirement être surveillé.

- Appuyez sur [16/C] pour sélectionner le Canal 16.
 - ① Pour revenir au canal précédemment sélectionné, appuyez sur [CH].

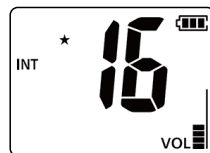

◇ Canal d'appel

Chaque groupe de canal dispose de canaux d'appel distincts pour les loisirs. Le canal d'appel est analysé lors d'une veille triple. Les canaux d'appel peuvent être sélectionnés et utilisés pour stocker les canaux que vous utilisez le plus souvent dans chaque groupe de canal, pour un rappel rapide.

- Maintenez la touche [16/C] enfoncée pendant 1 seconde pour sélectionner le canal d'appel.
 - Le numéro du canal d'appel et « CALL » s'affichent.
 - ① Pour revenir au canal précédemment sélectionné, appuyez sur [CH].

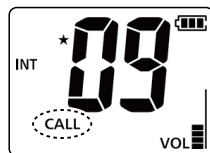

◇ Sélectionner un Groupe de canal

Les groupes de canaux sont déjà programmés dans votre émetteur-récepteur. Vous pouvez sélectionner un Groupe de canal pour les USA, à l'international et ATIS, selon la version de l'émetteur-récepteur.

- Maintenez la touche [CH] enfoncée pendant 1 seconde pour changer le groupe de canal.
 - ① Les groupes de canal proposés peuvent différer selon la version de l'émetteur-récepteur.

Version	Groupe de canal déjà programmé		
	USA	INT	ATIS
UK	✓	✓	
EUR		✓	
FRG		✓	✓
NLD		✓	✓

■ Réception et émission

MISE EN GARDE : NE PAS émettre sans antenne.

REMARQUE : Avant d'utiliser l'émetteur-récepteur pour la première fois, le bloc-batterie doit être entièrement chargé pour une durée de vie et une utilisation optimales. Voir la section 3 pour la charge de la batterie.

- Appuyez sur [▲] ou [▼] pour sélectionner un canal.
 - Lorsqu'un signal est reçu, « **BUSY** » s'affiche.
- Maintenez enfoncée [PTT] et parlez dans le microphone pour émettre.
 - « **TX** » s'affiche pendant une émission.
- Relâchez [PTT] pour recevoir.

CONSEIL : Pour optimiser la lisibilité du signal émis, marquez une pause d'une seconde après avoir appuyé sur [PTT] et tenez le microphone de 5 ~ 10 cm des lèvres et parlez normalement.

NOTE:

- Pour préserver la charge de la batterie, la fonction d'économie d'énergie se met automatiquement en MARCHÉ quand aucun signal n'est reçu dans un délai de 5 secondes.
- Si les températures sont extrêmement élevées, la fonctionnalité de protection de la batterie définit automatiquement la puissance de l'émetteur-récepteur sur une valeur faible et bloque la sélection de valeur élevée.
- La fonction de Compteur de temps d'émission* coupe l'émission après 5 minutes d'émission en continu afin d'éviter toute émission prolongée. 10 secondes avant que la transmission ne soit coupée, un signal sonore est émis pour indiquer que la transmission va être coupée et « tot » clignote. Une fois qu'elle est COUPÉE, « tout » s'affiche pendant 10 secondes et vous ne pouvez pas émettre tant que l'affichage n'aura pas disparu.

* Cette fonction peut ne pas être installée, selon la version de l'émetteur-récepteur.

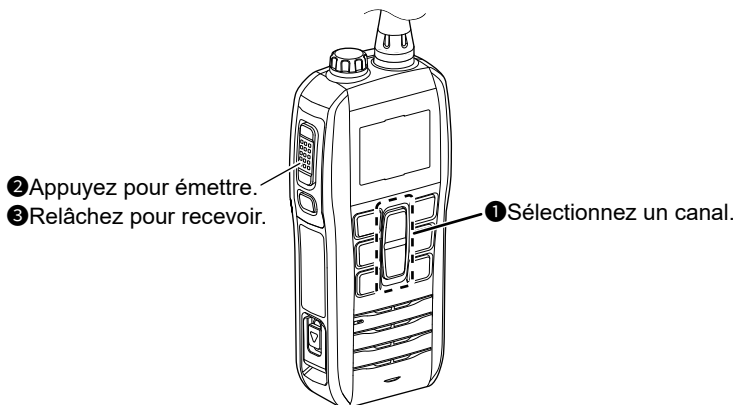

5 OPÉRATIONS DE BASE

■ Réglage du niveau du volume

Lorsque l'icône « VOL » clignote, vous pouvez régler le niveau du volume.

1. Appuyez sur [VOL/SQL] une fois pour entrer en mode de réglage du volume.
2. Appuyez sur [▲] ou [▼] pour régler le niveau du volume.
 - Le niveau s'affiche à l'écran.
 - ① Le volume peut être réglé entre 0 (OFF) et 30.
3. Appuyez sur [VOL/SQL] deux fois pour quitter le mode de réglage du volume.

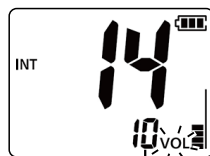

Niveau du volume

■ Régler le niveau du silencieux

Le silencieux permet d'entendre l'audio uniquement lors de la réception d'un signal qui est plus élevé que le niveau réglé.

Un niveau plus fort bloque les signaux faibles pour vous permettre de recevoir uniquement les signaux plus forts. Un niveau inférieur vous permet d'entendre les signaux faibles.

1. Appuyez sur [VOL/SQL] deux fois pour entrer en mode de réglage de silencieux.
 - L'icône « SQL » se met à clignoter.
2. Appuyez sur [▲] ou [▼] pour régler le niveau du silencieux, jusqu'à ce que le bruit disparaisse.
 - Le niveau s'affiche à l'écran.
 - ① Le squelch (silencieux) peut être réglé entre 1 et 10, et ouvert (OFF).
3. Appuyez sur [VOL/SQL] une fois pour quitter le mode de réglage de silencieux.

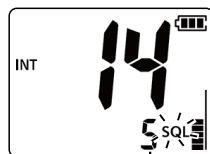















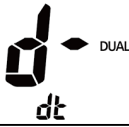

Niveau du silencieux

■ Utilisation du mode Paramétrage

Vous pouvez configurer des paramètres rarement modifiés en mode Paramétrage. Vous pouvez personnaliser les paramètres de l'émetteur-récepteur afin qu'ils soient adaptés à vos préférences et à votre style d'utilisation.

1. Mettre l'émetteur-récepteur HORS tension.
2. Pour entrer en mode Paramétrage, allumez l'émetteur-récepteur tout en appuyant sur [VOL/SQL].
 - L'élément « **bEEP** » s'affiche.
3. Appuyez sur [VOL/SQL], ou appuyez sur [▲] ou [▼] tout en maintenant enfoncée la touche [VOL/SQL] pour sélectionner un élément.
4. Appuyez sur [▲] ou [▼] pour sélectionner une option.
5. Appuyez sur [16/C] pour sortir du mode Paramétrage.

◇ Rubriques du mode paramétrage

<ul style="list-style-type: none"> • Bip 	<ul style="list-style-type: none"> • Type de balayage*1 	<ul style="list-style-type: none"> • Chronomètre de balayage*1 
<ul style="list-style-type: none"> • Balayage automatique*1 	<ul style="list-style-type: none"> • Double et triple veille*1 	<ul style="list-style-type: none"> • Action de la touche SQL 
<ul style="list-style-type: none"> • Rétro-éclairage 	<ul style="list-style-type: none"> • Contraste 	<ul style="list-style-type: none"> • Économie d'énergie 
<ul style="list-style-type: none"> • Float'n Flash 	<ul style="list-style-type: none"> • Alarme Float'n Flash 	<ul style="list-style-type: none"> • Économie d'énergie Float'n Flash 
<ul style="list-style-type: none"> • AquaQuake Automatique 	<ul style="list-style-type: none"> • Affichage CH*2 	<ul style="list-style-type: none"> • Avertissement de charge 
<ul style="list-style-type: none"> • Puissance d'émission ECO 	<p>*1 Sauf la version NLD *2 L'élément « CH Display » s'affiche pour chaque groupe de canal sélectionnable.</p>	

■ Spécifications

① Caractéristiques sujettes à modifications sans préavis ni obligation d'information.

① Mesures effectuées sans antenne.

Généralités		
Fréquences couvertes	TX	156,000 ~ 161,450 MHz
	RX	156,000 ~ 163,425 MHz
Type d'émission		16K0G3E (FM)
Impédance de l'antenne		50 Ω nominal
Impédance d'entrée (MIC)		2 k Ω
Impédance de sortie (audio)	Externe	4 Ω
	Interne	8 Ω
Plage de température d'utilisation		-15°C ~ +55°C
Voltage de l'alimentation électrique		Masse négative : 3,7 V CC nominal
Consommation électrique (à 3,7 V CC) (approximatif)	Audio maximum	Externe : 0,23 A Interne : 0,4 A
	TX élevée	5 W : 2,3 A 1 W : 0,9 A
Dimensions (protubérances non incluses)		56,5 (L) \times 134,0 (H) \times 31,2 (P) mm
Poids (approximatif)		228 g (en prenant en compte l'antenne et le clip ceinture)

Émetteur	
Puissance de sortie nominale	5 W, 1 W
DAS 10g	1,09 W/kg
Modulation	Modulation de fréquence à inductance variable
Déviations de fréquence maximum	± 5 kHz
Erreur de fréquence	$\pm 1,5$ kHz
Émissions non essentielles	Moins de 0,25 μ W
Puissance du canal adjacent	Plus de 70 dB
Distorsion harmonique audio (à 60% de déviation)	Moins de 10%
Modulation résiduelle	Plus de 40 dB
Réponse de la fréquence audio	+1 dB ~ -3 dB de 6 dB octave de 300 Hz ~ 3 000 Hz

Récepteur		
Sensibilité	-6 dBμ emf à 20 dB SINAD typique	
Sensibilité silencieux (au seuil)	-6 dBμ emf typique	
Puissance de sortie audio (à 10 % de distorsion)	Externe (avec 4 Ω)	0,2 W typique
	Interne (avec 8 Ω)	0,7 W typique
Sélectivité d'un canal adjacent	Plus de 70 dB	
Réponses des parasites	Plus de 70 dB	
Intermodulation	Plus de 68 dB	
Bourdonnement et bruit	Plus de 40 dB	
Réponse de la fréquence audio	+1 dB ~ -3 dB de -6 dB octave de 300 Hz ~ 3 000 Hz	

Options

① Certaines options peuvent être indisponibles dans certains pays. Demandez à votre revendeur pour plus de détails.

- **BC-258E** ADAPTATEUR SECTEUR + **OPC-2480** CÂBLE USB
- **FA-SC59V** ANTENNE
- **MB-133** CLIP CEINTURE
- **HM-213** HAUT-PARLEUR MICROPHONE

Microphone haut-parleur étanche de taille normale avec clip de type pince crocodile pour l'attacher à votre chemise ou à un col, etc.

Le HM-213 répond aux exigences IP57 pour la protection contre la poussière et l'étanchéité.

Grazie per aver scelto questo prodotto Icom.

Questo prodotto è stato progettato e realizzato avvantaggiandosi della superiore capacità tecnologica e costruttiva Icom. Se trattato con la dovuta cura, questo prodotto fornirà un funzionamento corretto per diversi anni.

■ Importante

LEGGERE TUTTE LE ISTRUZIONI

attentamente e completamente prima di utilizzare il ricetrasmittitore.

CONSERVARE QUESTO MANUALE

DI ISTRUZIONI — Questo manuale di istruzioni contiene importanti istruzioni per il funzionamento di IC-M25EURO.

Questo foglio di istruzioni include alcune funzioni che sono utilizzabili solo quando sono state preimpostate dal rivenditore. Il ricetrasmittitore potrebbe avere altre funzioni e operazioni che non sono descritte in questo foglio di istruzioni. Rivolgersi al rivenditore per i dettagli.

■ Caratteristiche

- Porta di ricarica USB Type-C
- 14 ore di funzionamento in modalità TX Eco
- Float'n Flash:
 - Galleggia e lampeggia sull'acqua, anche se il ricetrasmittitore è spento.
 - ① È possibile impostare se il ricetrasmittitore debba emettere un allarme quando galleggia sull'acqua.
- Potenza di uscita RF 5 W
- Potente uscita audio da 700 mW per una comunicazione chiara
- Costruzione impermeabile IPX7*
 - * Solo se sono montate l'antenna e le coperture in dotazione.

Icom non è responsabile per la distruzione, il danneggiamento o prestazioni di qualsiasi attrezzatura Icom o non se il malfunzionamento è causato da:

- Forza maggiore, che include, non limitandosi a, incendi, terremoti, tempeste, inondazioni, fulmini o altri disastri naturali, perturbazioni, rivolte, guerre o contaminazione radioattiva.
- L'utilizzo del ricetrasmittitore Icom con qualsiasi apparecchiatura che non sia stata prodotta o approvata da Icom.

■ Definizioni esplicite

PAROLA	DEFINIZIONE
⚠ PERICOLO!	Esiste la possibilità di morte, gravi lesioni personali o esplosione.
⚠ AVVERTENZA!	Rischio di lesioni personali, incendi o scosse elettriche.
ATTENZIONE	Rischio di danni all'apparecchiatura.
NOTA	Consigliata per un utilizzo ottimale. Non vi sono rischi di lesioni personali, incendi o scosse elettriche.

■ In caso d'emergenza

Se la vostra imbarcazione ha bisogno di assistenza, contattare altre imbarcazioni e la Guardia Costiera inviando una chiamata di Emergenza sul Canale 16.

1. Premere [16/C] per commutare al canale 16.
2. Mentre si tiene premuto [PTT], fornire le informazioni appropriate come segue:

- "MAYDAY MAYDAY MAYDAY."
- "THIS IS []" (nome del natante).
- Pronunciare il proprio identificativo di chiamata o un'altra indicazione dell'imbarcazione.
- "LOCATED AT []" (la propria posizione).
- Definire la natura dell'emergenza e l'assistenza richiesta.
- Dare qualunque altra informazione che possa facilitare il salvataggio.

■ Raccomandazioni

PULIRE BENE IL RICETRASMETTITORE IN UN CONTENITORE CON ACQUA DOLCE

dopo averlo esposto all'acqua salata, e asciugarlo prima dell'utilizzo. Diversamente, i tasti e gli interruttori del ricetrasmittitore potrebbero diventare inutilizzabili a causa dei cristalli di sale.

NOTA: Se la protezione impermeabile del ricetrasmittitore appare difettosa, pulirla bene con un panno morbido e inumidito (con acqua dolce), e poi asciugarla prima dell'utilizzo. Il ricetrasmittitore potrebbe perdere la sua protezione impermeabile se i coperchi sono incrinati o rotti oppure se il ricetrasmittitore cade.

Contattare il distributore o il rivenditore Icom per un consiglio.

Informazioni:

Nel presente manuale di istruzioni, i nomi delle versioni del ricetrasmittitore sono descritti come riportato nel seguito.

Europa: EUR Tedesco: FRG
Olandese: NLD U.K.: UK

Per poter installare il VHF a bordo è necessaria la licenza d'esercizio RTF e per il suo utilizzo occorre avere il Certificato RTF comunemente chiamato "patentino".

■ Precauzioni

⚠ **PERICOLO! MAI** azionare il ricetrasmittitore vicino a detonatori elettrici non schermati o in un'atmosfera esplosiva. Facendolo si potrebbero causare esplosioni e la morte.

⚠ **AVVERTENZA! MAI** usare o caricare i pacchi batterie Icom con ricetrasmittitori non Icom. Solo i pacchi batterie Icom sono testati e approvati per l'uso con i ricetrasmittitori Icom e per la carica con i caricabatteria Icom. L'uso di pacchi batterie di terzi, pacchi batterie o caricabatteria con marchi contraffatti potrebbe causare fumo, incendi o l'esplosione della batteria.

⚠ **AVVERTENZA! MAI** tenere il ricetrasmittitore in modo che l'antenna sia molto vicina o a contatto con parti esposte del corpo, in particolare il viso o gli occhi, mentre si sta trasmettendo.

⚠ **AVVERTENZA! MAI** utilizzare il ricetrasmittitore con auricolari o altri accessori audio ad alti livelli di volume. Il funzionamento continuo ad alto volume può causare ronzio nelle orecchie. Se si riscontra il ronzio, ridurre il livello del volume o interrompere l'uso.

ATTENZIONE: NON utilizzare solventi aggressivi come benzina o alcol per la pulizia. Questo potrebbe danneggiare le superfici dell'apparecchiatura. Se la superficie è polverosa o sporca, pulirla con un panno morbido e asciutto.

ATTENZIONE: NON posizionare o lasciare il ricetrasmittitore in ambienti eccessivamente polverosi. Ciò potrebbe danneggiare il ricetrasmittitore.

NOTA: NON utilizzare o lasciare il ricetrasmittitore alla luce solare diretta o in aree al di fuori della gamma di temperatura specificata: $-15^{\circ}\text{C} \sim +55^{\circ}\text{C}$.

MAI posizionare il ricetrasmittitore in un luogo non sicuro per evitarne l'utilizzo involontario da parte di persone non autorizzate.

PRESTARE ATTENZIONE! II ricetrasmittitore soddisfa i requisiti IPX7 per la protezione impermeabile. Tuttavia, in caso di caduta del ricetrasmittitore, la protezione impermeabile non può essere garantita a causa della rottura del ricetrasmittitore o di danni al sigillo impermeabile, ecc.

* Solo quando sono stati fissati i coperchi.

NON azionare il pulsante [PTT] se la trasmissione non è necessaria.

NON modificare il ricetrasmittitore. Le specifiche possono cambiare e quindi il ricetrasmittitore potrebbe non soddisfare i requisiti delle normative richieste. La garanzia del ricetrasmittitore non copre alcun danno provocato da modifiche non autorizzate.

■ Informazioni su CE e sulla DDC



Il fabbricante, Icom Inc., dichiara che le versioni dell'IC-M25EURO che hanno il simbolo "CE" sul prodotto

sono conformi ai requisiti essenziali della Direttiva sulle apparecchiature radio, 2014/53/UE e alla limitazione dell'uso di determinate sostanze pericolose nella Direttiva sulle apparecchiature elettriche ed elettroniche, 2011/65/UE.

Il testo completo della Dichiarazione di conformità UE è disponibile al seguente indirizzo Internet:

<https://www.icomjapan.com/support/>

Queste versioni sono inoltre conformi ai requisiti essenziali del Regolamento sulle batterie, (UE) 2023/1542.

Icom e il logo Icom sono marchi registrati di Icom Incorporated (Giappone) in Giappone, Stati Uniti, Regno Unito, Germania, Francia, Spagna, Russia, Australia, Nuova Zelanda e/o in altri Paesi.

AQUAQUAKE è un marchio di fabbrica di Icom Incorporated.

Tutti gli altri prodotti o marchi sono marchi registrati o marchi dei rispettivi titolari.

Si comunica che il presente apparato può essere utilizzato in accordo a quanto previsto dal Piano Nazionale Ripartizione delle Frequenze di cui al decreto 27 maggio 2015 come ricetrasmittitore VHF, per il servizio mobile marittimo.

Come stabilito dal decreto legislativo 1° agosto 2003, n. 259 (Codice delle Comunicazioni Elettroniche), modificato con d.Lgs 28 maggio 2012 n. 70, l'esercizio della stazione radio comprendente l'apparato in questione è subordinato al possesso della relativa licenza d'esercizio.

Si fa presente inoltre che tale apparato non può essere utilizzato sui canali VHF diversi da quelli stabiliti dal sistema di canalizzazione internazionale (appendice 18 del regolamento delle radiocomunicazioni).

Tale apparato può essere utilizzato a bordo di imbarcazioni per la navigazione interna.

■ Smaltimento



Il simbolo del cassonetto barrato riportato sul prodotto, sulle pubblicazioni o sull'imballaggio ricorda che nell'Unione Europea tutti i prodotti elettrici ed elettronici, le batterie e gli accumulatori

(batterie ricaricabili) devono essere portati in punti raccolta stabiliti alla fine della durata in servizio. Non smaltire questi prodotti come rifiuti urbani indifferenziati. Smaltirli in base alle leggi vigenti nella propria area.

■ Indice

■ Importante	49
■ Caratteristiche	49
■ Definizioni esplicite	49
■ In caso d'emergenza	49
■ Raccomandazioni	50
■ Precauzioni	50
■ Informazioni su CE e sulla DDC	51
■ Smaltimento	51
1 NORME OPERATIVE	52
2 ACCESSORI	53
■ Supplied accessories	53
■ Collegamento degli accessori	53
3 RICARICA DELLA BATTERIA	54
■ Precauzioni relative alle batterie	54
■ Precauzioni per la carica	55
■ Ricarica della batteria	56
4 DESCRIZIONE DEL PANNELLO	57
■ Pannelli anteriore, superiore e laterale	57
■ Display delle funzioni	58
5 OPERAZIONI BASILARI	59
■ Selezione di un canale	59
■ Ricezione e trasmissione	60
■ Regolazione del livello del volume	61
■ Regolazione del livello di squelch	61
6 MODALITÀ DI IMPOSTAZIONE	62
■ Utilizzo della modalità di impostazione	62
7 SPECIFICHE E OPZIONI	63
■ Specifiche	63
■ Opzioni	64

◇ Priorità

- Leggere tutte le regole che disciplinano le chiamate prioritarie, e tenerne una copia aggiornata a portata di mano. Le chiamate di sicurezza e soccorso hanno la priorità sulle altre.
- Quando non si sta operando su un altro canale, è necessario monitorare il canale 16.
- Chiamate di soccorso false o fraudolente sono vietate dalla legge.

◇ Riservatezza

- Informazioni ascoltate, ma non dirette all'utente, non possono in alcun modo essere usate legalmente.
- Il linguaggio indecente o blasfemo è proibito.

◇ Licenze radio

(1) LICENZA IMBARCAZIONE

Prima di poter usare il ricetrasmittitore potrebbe essere obbligatorio possedere una licenza per stazione radio. È violazione di legge operare da una stazione natante per cui si richiede licenza ma non se ne dispone.

Se richiesto, contattare il rivenditore o l'agenzia governativa appropriata per una richiesta di licenza per radiotelefono marino. Questa licenza governativa identifica il natante nelle radiocomunicazioni.

(2) LICENZA OPERATORE

Un permesso radiotelefonico d'uso limitato è la licenza più frequentemente rilasciata agli operatori radio di piccoli natanti, in cui la radio non è obbligatoria a fini di sicurezza.

Tale permesso deve essere affisso o tenuto a disposizione dall'operatore. Solo un operatore radio autorizzato può utilizzare un ricetrasmittitore.

Tuttavia, le persone sprovviste di licenza possono utilizzare un ricetrasmittitore se un operatore provvisto di licenza inizia, supervisiona, termina la chiamata ed esegue i necessari inserimenti nel registro.

Per i soli natanti che devono obbligatoriamente disporre del radiotelefono marino è necessario avere a disposizione il regolamento d'uso e le normative governative applicabili. Ma anche se non si ha questo obbligo, è comunque opportuno essere bene edotti sulla regolamentazione d'uso.

Per la versione UK

NOTA: Anche se l'IC-M25EURO è in grado di funzionare sui canali marini VHF 1021, 1023, 1081, 1082 e 1083, in base alle normative FCC questi canali simplex non possono essere utilizzati in modo legale dalla popolazione generale nelle acque USA.

■ Supplied accessories



Cinghietto



Clip da cintura

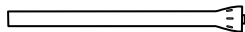

Antenna

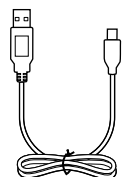
Cavo USB
(USB tipo-A/USB tipo-C)

NOTA: alcuni accessori non sono in dotazione, oppure la forma è diversa, a seconda della versione del ricetrasmittitore.

■ Collegamento degli accessori

◇ Antenna

Collegare l'antenna fornita al relativo connettore.

ATTENZIONE:

- **NON** trasportare il ricetrasmittitore tenendo solo l'antenna.
- **NON** collegare un'antenna diversa da quelle elencate in questo manuale di istruzioni.
- **NON** trasmettere senza un'antenna.

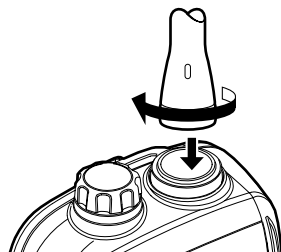

◇ Clip da cintura

Per fissare:

Far scorrere la clip da cintura in direzione della freccia fino a quando non si blocca ed emette un suono di 'clic'.

Per staccare:

Sollevare la linguetta (1) e far scorrere la clip da cintura nella direzione della freccia (2).

PRESTARE ATTENZIONE! NON spezzare le tue unghia.

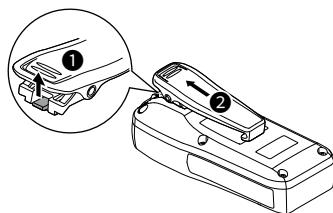
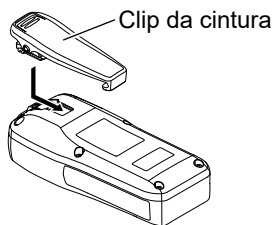

◇ Cinghietto

Fare passare il cinghietto attraverso l'occhiello posto sul lato posteriore del ricetrasmittitore per semplificarne il trasporto.

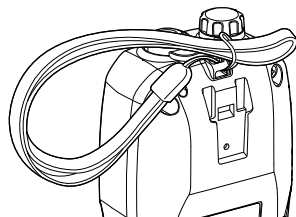

■ Precauzioni relative alle batterie

L'uso improprio di batterie agli ioni di litio può causare i seguenti pericoli: fumo, incendio o rottura della batteria. Il cattivo uso può anche danneggiare la batteria o degradarne le prestazioni.

⚠ PERICOLO! MAI incenerire pacchi batterie usati. Il gas interno della batteria potrebbe causare un'esplosione.

⚠ PERICOLO! MAI colpire o urtare in altro modo il pacco batterie. Non utilizzare un pacco batterie che abbia subito colpi intensi o che sia caduto, oppure che sia stato sottoposto a pressione elevata. I danni al pacco batterie potrebbero non essere visibili sulla superficie esterna dell'involucro. Anche se la superficie della batteria non mostra incrinature o altri danni, le celle all'interno della batteria potrebbero essere rotte o prendere fuoco.

⚠ PERICOLO! MAI lasciare il pacco batterie in luoghi con temperature superiori a 60 °C. L'accumulo di alte temperature nelle celle della batteria, che si verifica per esempio vicino a fiamme o stufe, all'interno di un veicolo riscaldato dal sole o alla luce solare diretta per lunghi periodi di tempo, può causare la rottura o l'incendio delle celle della batteria. Una temperatura eccessiva inoltre potrebbe degradare le prestazioni del pacco batterie o ridurre la durata utile delle celle della batteria.

⚠ PERICOLO! MAI posizionare i pacchi batterie vicino al fuoco. Fuoco o calore possono causarne la rottura o l'esplosione. Smaltire i pacchi batterie usati in conformità con le norme locali.

⚠ PERICOLO! MAI saldare i terminali delle batterie e **MAI** modificare il pacco batterie. Ciò potrebbe causare generazione di calore e la batteria potrebbe rompersi, emettere fumo o prendere fuoco.

⚠ PERICOLO! MAI permettere che il liquido all'interno della batteria entri a contatto con gli occhi. Questo può causare cecità. Risciacquare gli occhi con acqua pulita, senza strofinarli, e rivolgersi immediatamente a un medico.

⚠ AVVERTENZA! MAI permettere che il liquido all'interno delle celle della batteria entri a contatto con il corpo. Se ciò si verifica, lavare immediatamente con acqua pulita.

⚠ AVVERTENZA! MAI mettere il pacco batterie in un forno a microonde, in un contenitore sottoposto ad alta pressione o in un fornello a induzione. Questo potrebbe causare incendi, surriscaldamento o la rottura delle celle della batteria.

⚠ AVVERTENZA! MAI utilizzare pacchi batterie deteriorati. Potrebbero causare un incendio.

ATTENZIONE: NON utilizzare il pacco batterie al di fuori dell'intervallo di temperatura specificato per il ricetrasmittitore (-15 °C ~ +55 °C) e per la batteria stessa (-20 °C ~ +60 °C). Usare la batteria al di fuori dell'intervallo di temperatura specificato riduce la prestazione e la vita utile delle celle della batteria. Notare che l'intervallo di temperatura specificato della batteria potrebbe superare quello del ricetrasmittitore. In tali casi, il ricetrasmittitore potrebbe non funzionare correttamente in quanto è al di fuori del suo intervallo di temperatura operativa.

ATTENZIONE: NON lasciare il pacco batterie completamente carico, completamente scarico o in ambienti con temperatura eccessiva (oltre 50 °C) per un periodo di tempo prolungato. È possibile utilizzare il pacco batterie fino a quando la capacità residua è di circa la metà, quindi conservarlo in modo sicuro in un luogo fresco e asciutto al seguente intervallo di temperatura:

- Entro un mese
-20 °C ~ +50 °C
- Entro tre mesi
-20 °C ~ +40 °C
- Entro un anno
-20 °C ~ +20 °C

3 RICARICA DELLA BATTERIA

■ Precauzioni relative alle batterie

ATTENZIONE: NON continuare a utilizzare il pacco batterie se emette un odore anomalo, si riscalda, si scolora o si deforma. Se si verifica una di queste condizioni, contattare il rivenditore o il distributore Icom.

ACCERTARSI di sostituire il pacco batterie con uno nuovo circa cinque anni dopo la produzione, anche se regge ancora la carica. Il materiale all'interno delle celle della batteria si indebolisce dopo un certo periodo di tempo, anche in caso di utilizzo ridotto. Il numero di volte stimato per cui è possibile caricare il pacco batterie è compreso tra 300 e 500. Anche quando il pacco batterie appare essere completamente carico, il tempo di funzionamento del ricetrasmittitore potrebbe ridursi quando:

- Sono trascorsi circa 5 anni dalla produzione del pacco batterie.
- Il pacco batterie è stato caricato ripetutamente.

ACCERTARSI di sostituire la batteria con una nuova circa cinque anni dopo la acquisto, anche se è ancora carica. Contattare il fornitore locale di assistenza Icom o un rivenditore autorizzato Icom per la sostituzione della batteria.
(Sito globale Icom:
<https://www.icomjapan.com/>)

■ Precauzioni per la carica

⚠ **PERICOLO! MAI** caricare il pacco batterie in ambienti con temperature estremamente alte, per esempio vicino a fiamme o stufe, all'interno di un veicolo riscaldato dal sole o alla luce diretta del sole. In queste condizioni ambientali, il circuito di sicurezza/protezione della batteria si attiva, causando l'arresto della carica della batteria.

⚠ **AVVERTENZA! MAI** caricare il ricetrasmittitore durante un temporale. Facendolo si rischierebbe di causare scosse elettriche, incendi o danni al ricetrasmittitore. Scollegare sempre l'adattatore di alimentazione prima di un temporale.

⚠ **AVVERTENZA! MAI** caricare né lasciare la batteria nel caricabatteria oltre il periodo di tempo specificato per la ricarica. Se entro questo periodo la batteria non completa il ciclo di carica, interromperlo. Continuare la carica oltre il tempo specificato può comportare il rischio di incendio, surriscaldamento oppure rottura della batteria.

⚠ **AVVERTENZA!** Osservare di tanto in tanto la condizione del ricetrasmittitore durante la carica. Se si verifica una qualsiasi condizione anomala, interrompere l'utilizzo del ricetrasmittitore.

ATTENZIONE: NON inserire il ricetrasmittitore nel caricabatteria se è bagnato o sporco. Ciò potrebbe corrodere o danneggiare la porta USB. Il caricabatteria non è impermeabile.

NOTA: NON ricaricare il pacco batterie al di fuori dell'intervallo di temperatura specificato: 15 °C ~ 40 °C.

In caso contrario, il tempo di ricarica sarà più lungo, ma la batteria non raggiungerà una carica completa. Durante la ricarica, dopo che la temperatura va al di fuori dell'intervallo specificato, la ricarica si arresta automaticamente.

■ Ricarica della batteria

Tempo di ricarica: circa 3 ore con ingresso 5 V/2 A

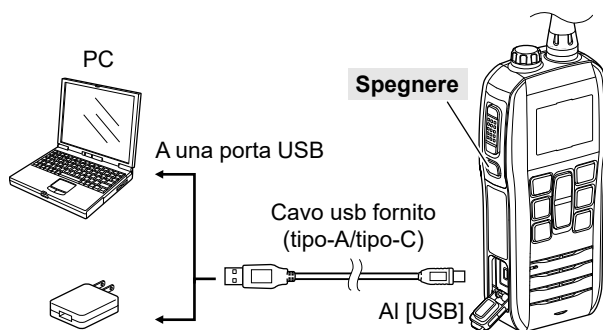

Adattatore di alimentazione o batteria esterna (fornito dall'utente)

ATTENZIONE:



Fare scivolare il blocco verso il basso.



Tirare il coperchio verso il basso.

- Quando si chiude il coperchio, tenere il ricetrasmittitore in posizione verticale. In caso contrario, l'acqua presente sul coperchio entrerà nel ricetrasmittitore.
- Chiudere saldamente quando non è collegato alcun cavo.
- Accertarsi che la polvere o altro materiale non aderisca alla guarnizione di gomma. Altrimenti, l'impermeabilità potrebbe non essere garantita.

NOTA:

- Il ricetrasmittitore DEVE essere spento durante la carica. Altrimenti:
 - La batteria non verrà caricata correttamente.
 - La durata utile della batteria potrebbe ridursi.
- "EHC" è visualizzato e le barre dell'icona batteria scorrono durante la carica.

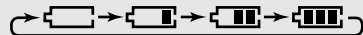

- ① Quando viene rilevato un errore, l'icona della batteria lampeggia e sono visualizzati "Er" e "EHC".
- "Fl" è visualizzato quando la batteria si è caricata completamente.

NOTA per la carica con un cavo USB:

- La tecnologia USB Power Delivery (USB PD) non è supportata.
- Il tempo di ricarica potrebbe variare, a seconda della corrente. Quando si utilizza un adattatore CA con un'uscita inferiore a 2 A o un PC, potrebbe essere necessario più tempo per la ricarica o la batteria potrebbe non venire ricaricata.
- Prima di utilizzare l'adattatore CA, leggere attentamente le relative istruzioni.

■ Pannelli anteriore, superiore e laterale

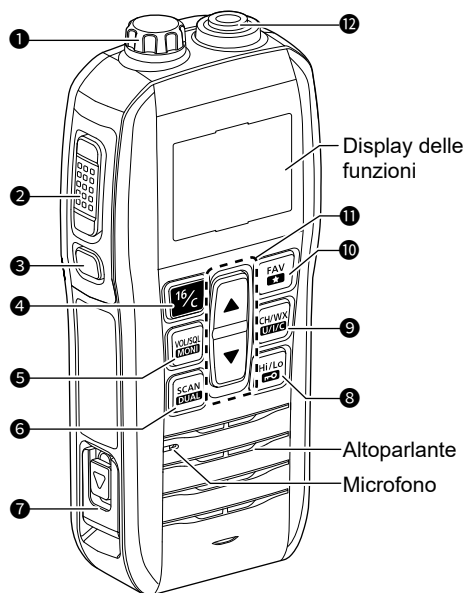

1 JACK ALTOPARLANTE/MIC [SP/MIC]

Collega il microfono altoparlante esterno opzionale.

NOTA: Fissare il copri jack quando il microfono altoparlante opzionale non è utilizzato. In caso contrario, l'acqua penetra nel ricetrasmittente.

2 INTERRUOTTORE PTT [PTT]

Tenere premuto per trasmettere, rilasciare per ricevere.

3 TASTO ACCENSIONE [⏻]

Tenere premuto per 1 secondo per attivare o disattivare il ricetrasmittente.

4 TASTO CANALE 16/CANALE CHIAMATA [16/C]

- Premere per selezionare il canale 16.
- Tenere premuto per 1 secondo per selezionare il canale di Chiamata.

5 TASTO VOLUME/SQUELCH/MONITOR [VOL/SQL]/[MONI]

- Premere una volta per visualizzare la schermata di impostazione del livello di volume.
- Premere due volte per visualizzare la schermata di impostazione del livello di squelch.
- Tenere premuto per 1 secondo per attivare la funzione Monitor.

6 TASTO SCANSIONE/DOPPIO [SCAN]/[DUAL]

- Premere per avviare o fermare una scansione.
- Tenere premuto per 1 secondo per avviare la modalità Dual/Tri-watch.
 - ① Durante la funzione Dualwatch, premere per annullare Dualwatch.
 - ① Potrebbe avviarsi Tri-watch, a seconda delle impostazioni della modalità di impostazione.
- Tenere premuto [SCAN] e [Hi/Lo] per 1 secondo per attivare la funzione AquaQuake.

7 PORTA USB (Tipo-C) [USB]

Si connette a una fonte di alimentazione esterna, un PC o un altro dispositivo USB.

- ① Per caricare solo la batteria.
- ① La tecnologia USB Power Delivery (USB PD) non è supportata.

8 TASTO POTENZA DI TRASMISSIONE/BLOCCO [Hi/Lo]/[⏻]

- Premere per impostare il livello della potenza su alto o basso.
 - ① Alcuni canali sono impostati solo su bassa potenza.
- Tenere premuto per 1 secondo per bloccare o sbloccare la tastiera.

9 TASTO CANALE [CH]

- Premere per selezionare un canale regolare.
- Tenere premuto per 1 secondo per cambiare il gruppo di canali.

- 10 TASTO CANALI PREFERITI [FAV★]**
- Premere per selezionare un canale Preferito.
 - Tenere premuto per 1 secondo per impostare il canale selezionato come canale Preferito o per eliminarlo.
- 11 TASTI SU/GIÙ [▲]/[▼]**
- Premere per selezionare il canale operativo.
 - Premere per cambiare il livello di volume/squelch durante la regolazione.
 - Nella modalità di impostazione, premere per selezionare un'opzione.
- 12 CONNETTORE ANTENNA**
Collegare l'antenna in dotazione qui.

■ Display delle funzioni

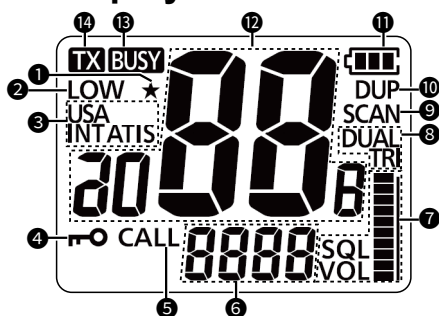

- 1 ICONA CANALI PREFERITI**
Visualizzata quando viene selezionato un canale dei Preferiti.
- 2 ICONA POTENZA RIDOTTA**
- Visualizzato quando viene selezionata una potenza bassa.
 - Lampeggia quando viene rilevato un errore di alta temperatura o bassa tensione e passa automaticamente alla bassa potenza.
- 3 INDICATORE GRUPPO CANALI**
Visualizza il gruppo canali selezionato, INT (internazionale), USA o ATIS.
- ① I canali selezionabili variano a seconda della versione del ricetrasmittitore o delle preimpostazioni.
- 4 ICONA BLOCCO**
Visualizzata quando la funzione Blocco è attiva.

- 5 ICONA CANALE CHIAMATA**
Visualizzato quando viene selezionato il canale Chiamata.
- 6 LETTURA CANALE SECONDARIO**
- Visualizza il livello di volume/squelch mentre si regola il livello.
 - Visualizza il canale 16 durante una scansione prioritaria, Dualwatch o Tri-watch.
 - Visualizza la voce della modalità di impostazione quando ci si trova in modalità di impostazione.
- 7 INDICATORE LIVELLO VOLUME/ SQUELCH**
- Il numero di barre indica il livello di volume/squelch.
 - "SQL" lampeggia quando si regola il livello di squelch.
 - "VOL" lampeggia quando si regola il livello del volume.
- 8 INDICATORE DUALWATCH/TRI-WATCH***
Lampeggia durante il funzionamento Dualwatch o Tri-watch.
- 9 ICONA SCANSIONE***
Lampeggia durante la scansione.
- 10 ICONA DUPLEX**
Visualizzato quando viene selezionato un canale Duplex.
- 11 INDICATORE BATTERIA**
Visualizza lo stato della batteria.
- (lampeggia): Sovraccarica
: Completa
: Media
: Necessario caricare
 (lampeggia): Batteria scarica
- 12 LETTURA NUMERO CANALE**
Visualizza il numero del canale di funzionamento selezionato.
- 13 ICONA OCCUPATO**
Visualizzata durante la ricezione o quando lo squelch è aperto.
- 14 ICONA TRASMISSIONE**
Visualizzato durante la trasmissione.

* Tranne la versione NLD

■ Selezione di un canale

◇ Canale regolare

È possibile selezionare un canale premendo [▲] o [▼].

◇ Canale 16

Il canale 16 è dedicato al soccorso e alla sicurezza. È utilizzato per stabilire il contatto iniziale con una stazione e per le comunicazioni di emergenza. Il canale 16 viene monitorato durante entrambe le funzioni, Dualwatch e Tri-watch. In standby, è necessario monitorare il canale 16.

- Premere [16/C] per selezionare il canale 16.
 - ① Per tornare al canale selezionato in precedenza, premere [CH].

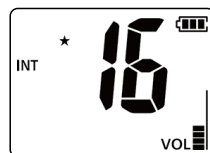

◇ Canale di Chiamata

Ciascun gruppo di canali ha canali di Chiamata separati per l'uso nel tempo libero. Il canale di Chiamata viene sottoposto a scansione durante Tri-watch. I canali di Chiamata possono essere selezionati e utilizzati per memorizzare i canali utilizzati più di frequente in ciascun gruppo di canali per un richiamo veloce.

- Tenere premuto [16/C] per 1 secondo per selezionare il canale di Chiamata.
 - Il numero canale di Chiamata e "CALL" vengono visualizzati.
 - ① Per tornare al canale selezionato in precedenza, premere [CH].

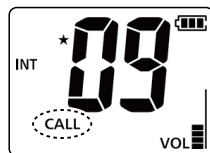

◇ Selezione di un gruppo di canali

I gruppi di canali sono preimpostati nel ricetrasmittitore. È possibile selezionare un gruppo di canali per USA, internazionale e ATIS, a seconda della versione del ricetrasmittitore.

- Tenere premuto [CH] per 1 secondo per modificare il gruppo di canali.
 - ① I gruppi di canali selezionabili potrebbero differire a seconda della versione del ricetrasmittitore.

Versione	Gruppo canali preimpostati		
	USA	INT	ATIS
UK	✓	✓	
EUR		✓	
FRG		✓	✓
NLD		✓	✓

■ Ricezione e trasmissione

ATTENZIONE: NON trasmettere senza un'antenna.

NOTA: prima di utilizzare il ricetrasmittitore per la prima volta, il pacco batterie deve essere completamente carico per garantire durata e funzionamento ottimali. Vedere la sezione 3 per la ricarica della batteria.

1. Premere [▲] o [▼] per selezionare un canale.
 - Quando si riceve un segnale, viene visualizzato "BUSY".
2. Tenere premuto [PTT] e parlare nel microfono per trasmettere.
 - "TX" viene visualizzato durante la trasmissione.
3. Rilasciare [PTT] per ricevere.

SUGGERIMENTO: per massimizzare la leggibilità del proprio segnale trasmesso, fare una pausa per un secondo dopo aver premuto [PTT] e tenere il microfono a 5 ~ 10 cm dalla bocca, quindi parlare con il livello di voce normale.

NOTA:

- Per preservare l'alimentazione della batteria, la funzione di risparmio energia si attiva automaticamente quando non vengono ricevuti segnali per 5 secondi.
- Quando la temperatura è estremamente alta, la funzione di protezione della batteria imposta automaticamente l'alimentazione del ricetrasmittitore su Bassa, e disabilita la selezione di alimentazione Alta.
- La funzione timer di time-out* interrompe la trasmissione dopo 5 minuti di trasmissione continua, per evitare la trasmissione prolungata. 10 secondi prima dell'interruzione della trasmissione, viene emesso un beep per indicare che la trasmissione sarà interrotta e lampeggia "tot". Dopo l'interruzione, "tot" viene visualizzato per 10 secondi e non è possibile trasmettere finché non scompare.

* Questa funzione potrebbe non essere installata, a seconda della versione del ricetrasmittitore.

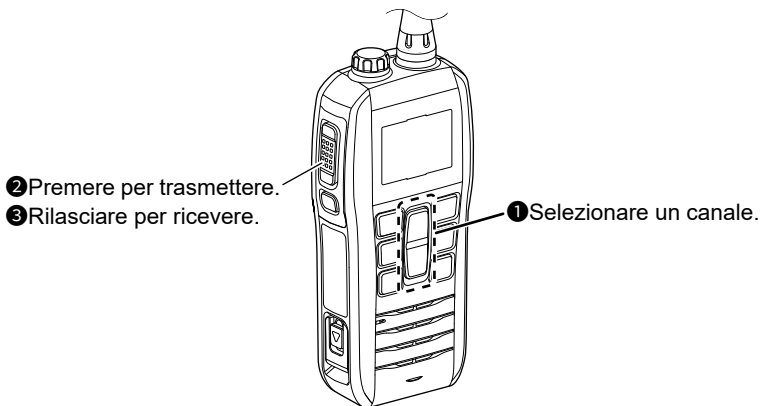

5 OPERAZIONI BASILARI

■ Regolazione del livello del volume

E' possibile regolare il livello di volume quando l'icona "VOL" lampeggia.

1. Premere [VOL/SQL] una volta per accedere alla modalità di Regolazione volume.
2. Premere [▲] o [▼] per regolare il livello dello volume.
 - Il livello è visualizzato sullo schermo.
 - ① È possibile regolare il volume in un intervallo tra 0 (OFF) e 30.
3. Premere [VOL/SQL] due volte per uscire dalla modalità di Regolazione volume.

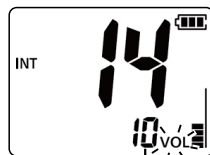

Livello di volume

■ Regolazione del livello di squelch

Lo squelch permette di ascoltare l'audio solo quando si riceve un segnale più potente del livello impostato. Un livello più alto blocca i segnali deboli, in modo da ricevere solo i segnali più forti. Un livello più basso consente di ascoltare i segnali deboli.

1. Premere [VOL/SQL] due volte per accedere alla modalità di Regolazione squelch.
 - L'icona "SQL" inizia a lampeggiare.
2. Premere [▲] o [▼] per regolare il livello dello squelch fino a far appena scomparire il rumore.
 - Il livello è visualizzato sullo schermo.
 - ① Lo squelch può essere regolato tra 1 e 10 e aperto (OFF).
3. Premere [VOL/SQL] una volta per uscire dalla modalità di Regolazione squelch.mode.

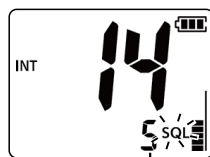

















Livello di squelch

■ Utilizzo della modalità di impostazione

È possibile impostare le impostazioni raramente modificate nella modalità di impostazione. È possibile personalizzare le impostazioni del ricetrasmittitore per adattarle alle proprie preferenze e al proprio stile operativo.

1. Spegnerne il ricetrasmittitore.
2. Tenendo premuto [VOL/SQL], accendere il ricetrasmittitore per entrare in modalità di impostazione.
 - La voce "bEEP" viene visualizzata.
3. Premere [VOL/SQL] o premere [▲] o [▼] mentre si tiene premuto [VOL/SQL] per selezionare una voce.
4. Premere [▲] o [▼] per selezionare un'opzione.
5. Premere [16/C] per uscire dalla modalità di impostazione.

◇ Elementi della modalità Impostazione

<ul style="list-style-type: none"> • Beep 	<ul style="list-style-type: none"> • Tipo di scansione*1 	<ul style="list-style-type: none"> • Timer di scansione*1 
<ul style="list-style-type: none"> • Scansione automatica*1 	<ul style="list-style-type: none"> • Dual/Tri-watch*1 	<ul style="list-style-type: none"> • Azione del tasto SQL 
<ul style="list-style-type: none"> • Retroilluminazione 	<ul style="list-style-type: none"> • Contrasto 	<ul style="list-style-type: none"> • Risparmio energetico 
<ul style="list-style-type: none"> • Galleggia e lampeggia 	<ul style="list-style-type: none"> • Allarme galleggia e lampeggia 	<ul style="list-style-type: none"> • Risparmio energetico galleggia e lampeggia 
<ul style="list-style-type: none"> • AquaQuake automatico 	<ul style="list-style-type: none"> • Display CH*2 	<ul style="list-style-type: none"> • Avviso di tempo di ricarica 
<ul style="list-style-type: none"> • Potenza TX ECO 	<p>*1 Tranne la versione NLD *2 La voce "CH Display" è visualizzata per ciascun gruppo di canali selezionabile.</p>	

■ Specifiche

① Tutte le specifiche riportate sono soggette a cambiamenti senza obbligo di notifica.

① Misurazioni effettuate senza un'antenna.

Generali		
Copertura frequenze	TX	156,000 ~ 161,450 MHz
	RX	156,000 ~ 163,425 MHz
Tipo di emissione		16K0G3E (FM)
Impedenza antenna		50 Ω nominale
Impedenza di ingresso (MIC)		2 kΩ
Impedenza di uscita (audio)	Esterna	4 Ω
	Interna	8 Ω
Intervallo di temperatura di funzionamento		-15°C ~ +55°C
Tensione di alimentazione		Messa a terra negativa: 3,7 V CC nominale
Corrente assorbita (a 3,7 V CC) (approssimativa)	Audio massimo	Esterno: 0,23 A Interno: 0,4 A
	TX elevata	5 W: 2,3 A 1 W: 0,9 A
Dimensioni (sporgenze non incluse)		56,5 (L) × 134,0 (A) × 31,2 (P) mm
Peso (approssimativo)		228 g (include l'antenna fornita e il fermaglio da cintura)
Transmitter		
Potenza di uscita nominale		5 W, 1 W
SAR 10g		1,09 W/kg
Modulazione		Modulazione di frequenza a reattanza variabile
Deviazione massima della frequenza		±5 kHz
Errore di frequenza		±1,5 kHz
Emissioni spurie		Meno di 0,25 μW
Potenza canale adiacente		Più di 70 dB
Distorsione armonica audio (a 60% di deviazione)		Meno di 10%
Modulazione residua		Più di 40 dB
Risposta frequenza audio		+1 dB ~ -3 dB di ottava di 6 dB da 300 Hz ~ 3.000 Hz

Ricevitore		
Sensibilità	-6 dBμ emf a 20 dB SINAD tipico	
Sensibilità squelch (alla soglia)	-6 dBμ emf tipica	
Potenza di uscita audio (a 10% di distorsione)	Esterna (con 4 Ω)	0,2 W tipica
	Interna (con 8 Ω)	0,7 W tipica
Selettività canale adiacente	Più di 70 dB	
Risposta spuria	Più di 70 dB	
Intermodulazione	Più di 68 dB	
Ronzio e rumore	Più di 40 dB	
Risposta frequenza audio	+1 dB ~ -3 dB di ottava di -6 dB da 300 Hz ~ 3.000 Hz	

■ Opzioni

① Alcune opzioni non sono disponibili in alcuni Paesi. Rivolgersi al rivenditore per i dettagli.

- **BC-258E** ADATTATORE CA + **OPC-2480** CAVO USB
- **FA-SC59V** ANTENNA
- **MB-133** CLIP DA CINTURA
- **HM-213** MICROFONO ALTOPARLANTE

Microfono altoparlante impermeabile completo con fermaglio a coccodrillo per attaccarlo alla camicia o al colletto e così via.

HM-213 soddisfa i requisiti IP57 per la protezione da polvere e la resistenza all'acqua.

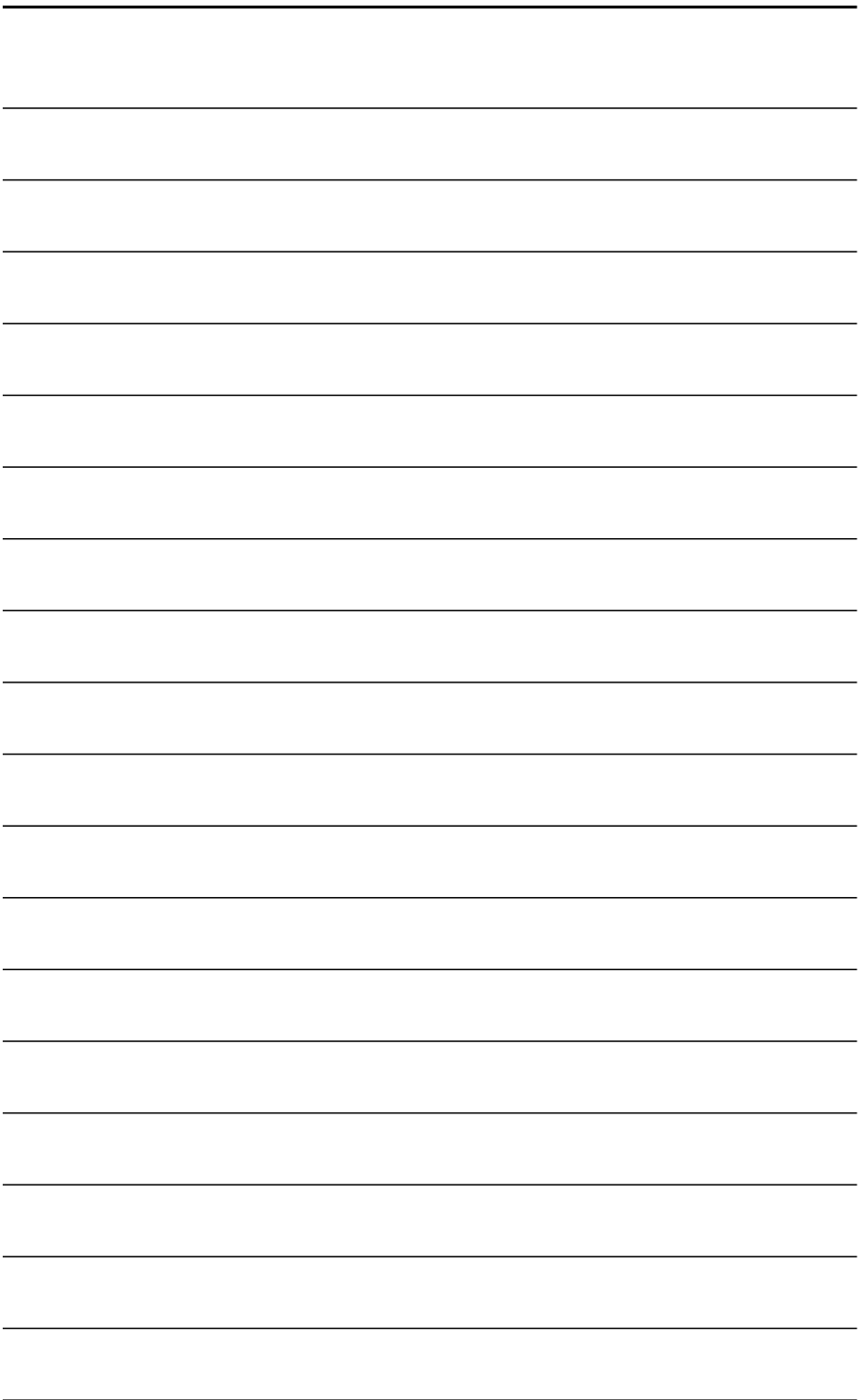



How the World Communicates

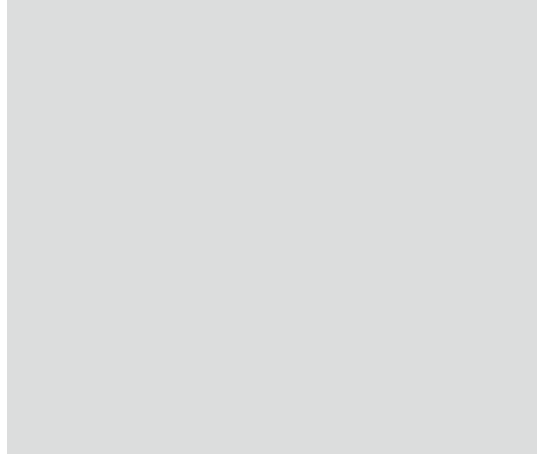

A7818H-2EU

Printed in Japan

© 2024 Icom Inc.

Dec. 2024

Icom Inc.

1-1-32 Kamiminami, Hirano-ku,
Osaka 547-0003, Japan